

HERRAJE

CANAL 16 - EJE 13 SERIES DE ALUMINIO

CARACTERÍSTICAS

Herraje para Canal de 16 y eje de 13mm.

activPilot de WinkHaus optimiza la fabricación de ventanas. Sensiblemente menos piezas, de uso múltiple, garantizan un montaje más rápido y racional del herraje en sus ventanas. Piezas premontadas así como su fabricación única, le permiten añadir funciones adicionales o elevar el nivel de seguridad posteriormente sin un esfuerzo desmesurado.

Herraje para nuestras series:

- EuroTermic Plus
- Eira 60
- Eira 60 CORE
- Eira 70
- Eira 70 HO

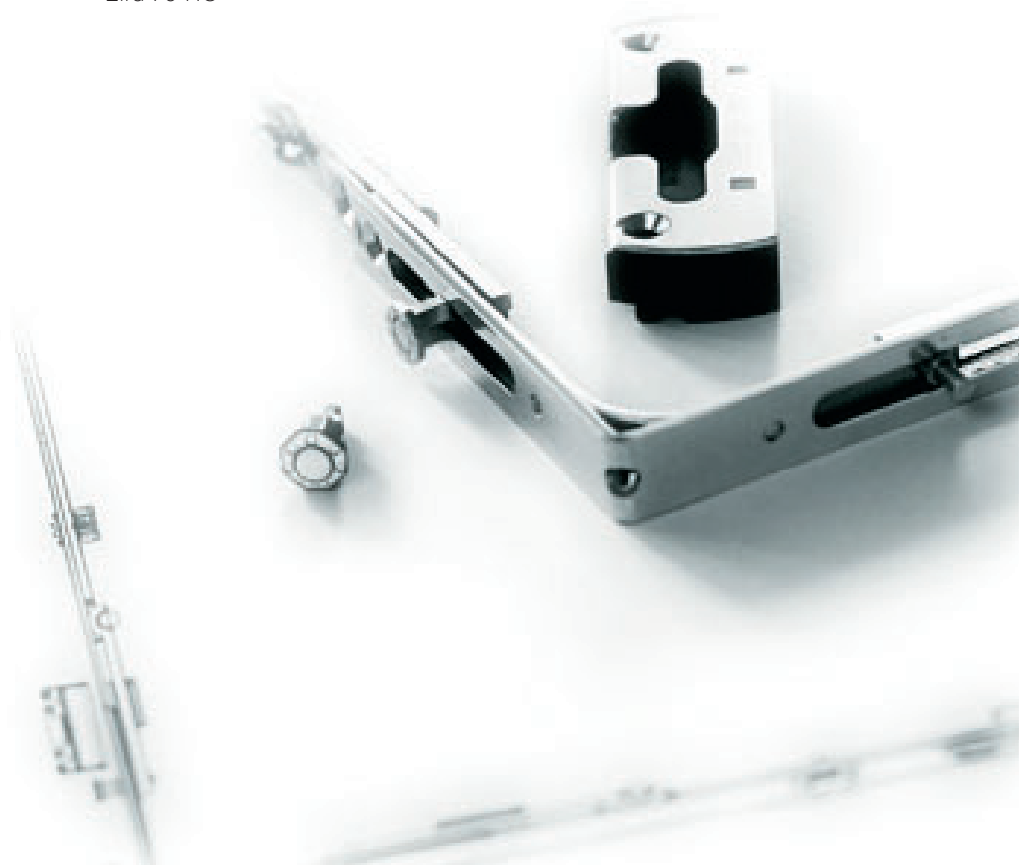

**WINK
HAUS**



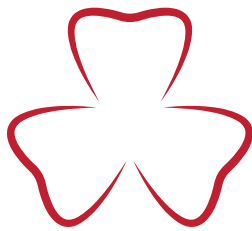

GRUPO AYUSO

SISTEMAS DE ALUMINIO, PVC Y VIDRIO

Índice

INFORMACIÓN TÉCNICA.....	4
Campo de Aplicación.....	4
Pesos máximos - Gráficas.....	5
Campo de Aplicación para los Angulares.....	6
ACCESORIOS.....	7
Accesorios Practicables.....	7
Accesorios por kits para Oscilo-paralelas y Parelelas.....	10
Accesorios Osciloparalelas - Despiece.....	11
TABLAS DE HERRAJE.....	12
FABRICACIÓN, MONTAJE Y MANTENIMIENTO.....	29
Montaje de las piezas para el marco.....	29
Mantenimiento - Puntos de Lubricación.....	34
Regulación.....	35
CERRADURAS.....	36
DESGLOSE OSCILO-PARALELAS.....	42

Campo de Aplicación

Pesos máximos de hojas

Los pesos máximos de hoja, detallados a continuación, de los diferentes sistemas de herraje no deben sobrepasarse. La pieza con la menor fuerza de soporte autorizada es la que define el peso máximo de hoja. Deben tenerse en cuenta los diagramas de aplicación, así como la definición de las piezas de herraje.

Tamaños de hojas

Los siguientes diagramas de aplicación muestran los anchos y altos permitidos de canal de herraje de hojas dependiendo de los diferentes pesos de cristales o los grosores totales de cristales. Las dimensiones de canal de herraje de hojas de ahí resultantes no deben sobrepasarse en ningún caso, como tampoco el peso máximo de hoja.

Campos de aplicación

- Ancho mínimo canal de herraje 270 mm
- Máx. ancho canal de herraje hoja 1725 mm
- A partir de 1475 mm ancho canal de herraje con compás adicional 0300-ZSR
- Altura min. de canal de herraje 230 mm
- Alto máx. de canal d herraje 2800 mm
- Tamaño max. de hoja 3 m²
- Máx. Peso hoja 100 o 130 kg
- Relación de lado FFB : FFH ≤ 2:1

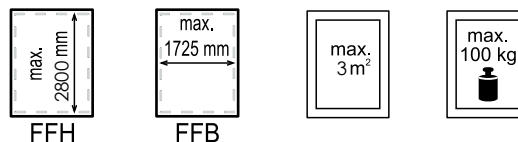

Nota:

 En grosores de vidrio inferiores a 12 mm, todos tamaños de hoja comprendidos en los campos de aplicación en la relación de lado FFB : FFH ≤ 2 : 1, están permitidos, siempre y cuando no incumplan otro de los puntos del "campo de aplicación".

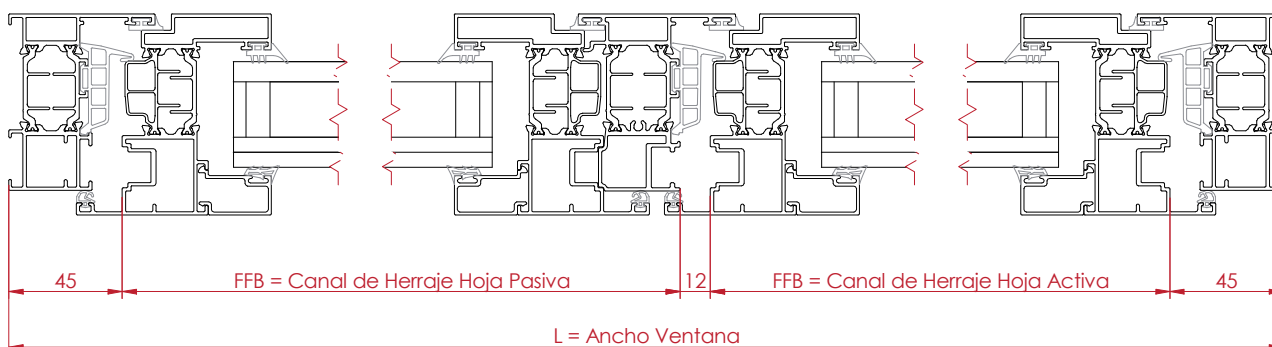

Ventana de 1 Hoja
FFB = L - 90
FFH = H - 90

Ventana de 2 Hojas
FFB = (L - 102) / 2
FFH = H - 90

Nota: Formulas aplicables sólo a las series:
EurotermicPlus y todas las EIRAS

Pesos máximos - Gráficas

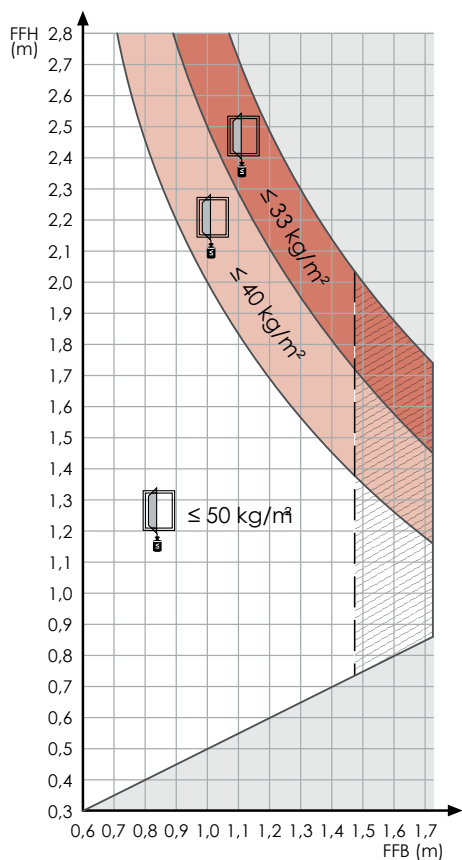

Peso máximo de hoja 100 kg

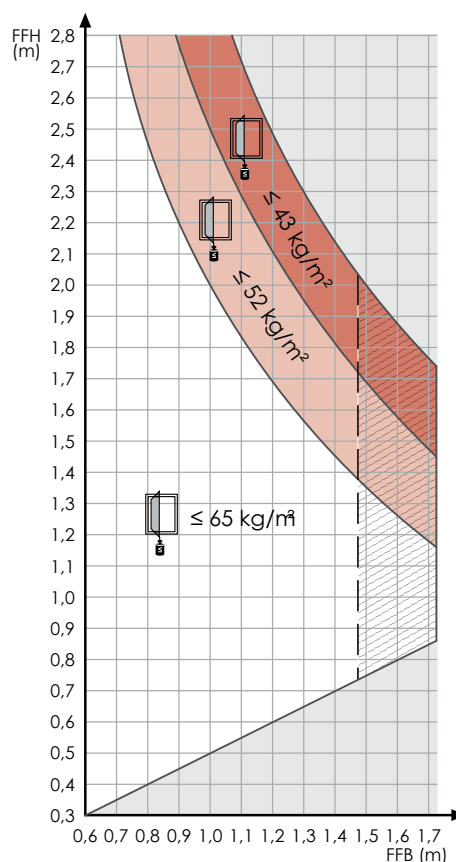

Peso máximo de hoja 130 kg

Leyenda



Peso en kg por m² (inferior/igual)



Solo con compás adicional ZSR



Espacio inadmissible

mm	kg/m ²
26	65
24	60
20	50
16	40
14	35
12	30
10	25

1 mm de cristal = 2,5 kg/m²



= Peso del cristal por m²



= Grosor de cristal



Campo de Aplicación para los Angulares

Las siguientes tablas muestran los posibles campos de aplicación de los angulares.



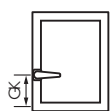

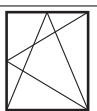
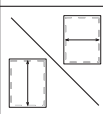

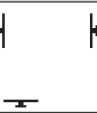
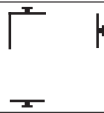
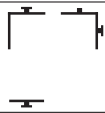
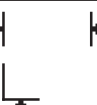
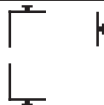
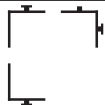
Sólo válido para las fallebas 0300-FFxxxx y 0300-FVxxxx y para las palancas 0300-Pxxxx.

Oscilobatiente Cota FIJA, 1 hoja

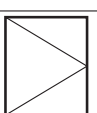

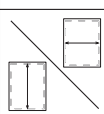
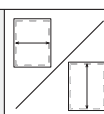

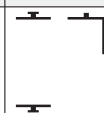
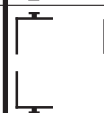
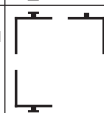

				
	270 - 370	371 - 600	601 - max	
230 - 325	X			
326 - 420				
421 - max				

Practicable/Oscilobatiente Cota FIJA

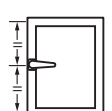

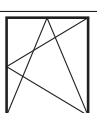
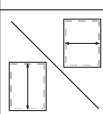
				
	280 - max	371 - 600	601 - max	
230 - 450				230 - 450
451 - 545	Palanca			451 - max
546 - max				

Oscilobatiente Cota VARIABLE, 1 hoja

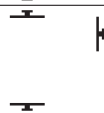
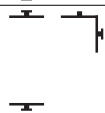

				
	270 - 370	371 - 600	601 - max	
230 - 325	X	FF0465 GK=114	FF0465 GK=114	
326 - 510	X			
511 - max				

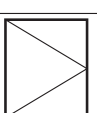
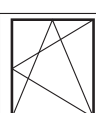
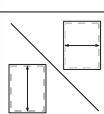
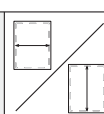
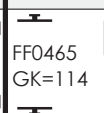
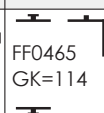
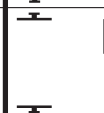
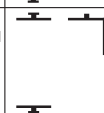
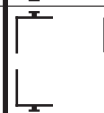
Practicable/Oscilobatiente Cota VARIABLE

				
	280 - max	371 - 600	601 - max	
230 - 410		FF0465 GK=114	FF0465 GK=114	230 - 410
411 - 560	Palanca			411 - 560
561 - 710				561 - max
711 - 980	Palanca 1050			
981 - max				

E1 E2 E3 D1

GK=Posición de la manilla

Accesorios Practicables



Soporte Marco
(3-3-3)
Ref. 0300-A1

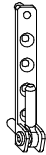

Soporte Marco
(3-3-16)
Ref. 0300-A2



Soporte Compás
(3-3)
Ref. 0300-A3



Soporte Compás
(3-6)
Ref. 0300-A4

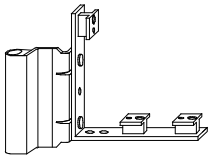

Soporte Hoja Izquierda
Eje-13
Ref. 0300-A8I

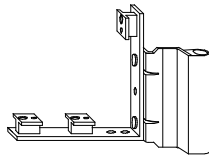

Soporte Hoja Derecha
Eje-13
Ref. 0300-A8D

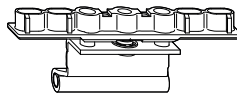

Bisagra para ventanas
Abatibles
Ref. 0300-A7

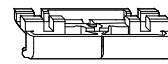

Cerradero Marco Eje-13
Ref. 0300-B15

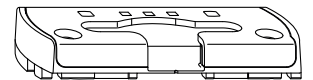

Cerradero Inf. Abatible
Marco Eje-13
Ref. 0300-B16

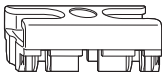

Cerrojillo Inversora
Ref. 0300-B3



Bisagra Intermedia Oculta
Eje-13 (Marco)
Ref. 0300-B18



Bisagra Intermedia Oculta
(Hoja)
Ref. 0300-B5



Bisagra Intermedia Oculta
(Hoja)
Ref. 0300-B6 (*)

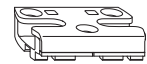

Cerradero de Seguridad
Eje-13
Ref. 0300-B17 (*)

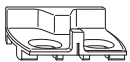

Microventilación
Ref. 0300-B14



Clip Retenedor
Ref. 0300-W2

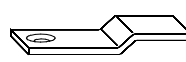

Placa de Unión
Ref. 0300-U



Mécanismo Falsa Maniobra
Ref. 0300-T3

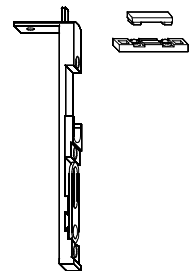

Pasador Metálico
Ref. 0300-D1
Cerrojillo Pasador
Ref. 0300-D2

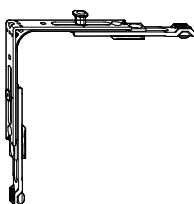

Angular de Reenvío
Ref. 0300-E1

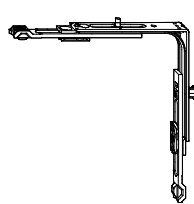

Angular de Reenvío
(600/1250)
Ref. 0300-E2

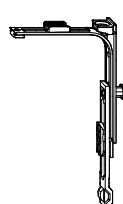

Angular de Reenvío
(371/600)
Ref. 0300-E3



Angular de Reenvío
Ref. 0300-E4

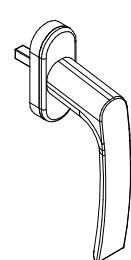

Manilla
Ref. 0300-M2

Accesorios Practicables



Recubrimiento Soporte
Ref. 0300-G1



Recubrimiento de Compás
Ref. 0300-G2



Recubrimiento Soporte de Hoja
Derecha
Ref. 0300-G3D



Recubrimiento Soporte de Hoja
Izquierda
Ref. 0300-G3I



Recubrimiento Soporte de Marco
Ref. 0300-G4

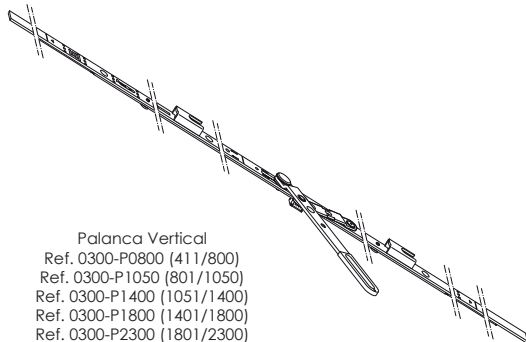

Palanca Vertical
Ref. 0300-P0800 (411/800)
Ref. 0300-P1050 (801/1050)
Ref. 0300-P1400 (1051/1400)
Ref. 0300-P1800 (1401/1800)
Ref. 0300-P2300 (1801/2300)



Raill Superior
Ref. 0300-R0600 (371/600)
Ref. 0300-R0800 (601/800)
Ref. 0300-R1025 (801/1025)
Ref. 0300-R1250 (1026/1250) (*)
Ref. 0300-R1475 (1251/1475) (*)



Prolongador de Cierre
Ref. 0300-M250
Ref. 0300-M500
Ref. 0300-M750
Ref. 0300-MK250
Ref. 0300-MK500
Ref. 0300-MK750

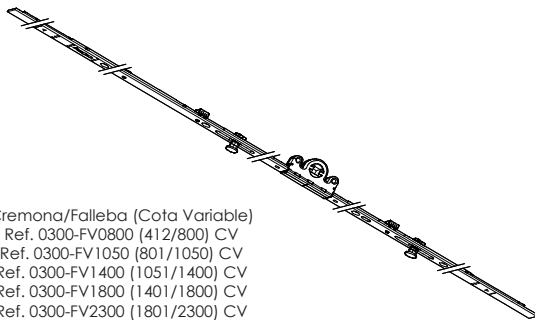

Cremona/Falleba (Cota Variable)
Ref. 0300-FV0800 (412/800) CV
Ref. 0300-FV1050 (801/1050) CV
Ref. 0300-FV1400 (1051/1400) CV
Ref. 0300-FV1800 (1401/1800) CV
Ref. 0300-FV2300 (1801/2300) CV

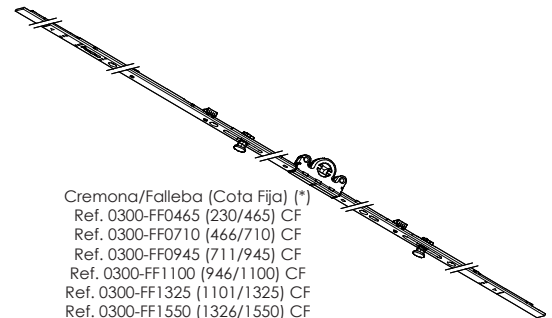

Cremona/Falleba (Cota Fija) (*)
Ref. 0300-FF0465 (230/465) CF
Ref. 0300-FF0710 (466/710) CF
Ref. 0300-FF0945 (711/945) CF
Ref. 0300-FF1100 (946/1100) CF
Ref. 0300-FF1325 (1101/1325) CF
Ref. 0300-FF1550 (1326/1550) CF
Ref. 0300-FF1775 (1551/1775) CF
Ref. 0300-FF2000 (1776/2000) CF
Ref. 0300-FF2225 (2001/2225) CF

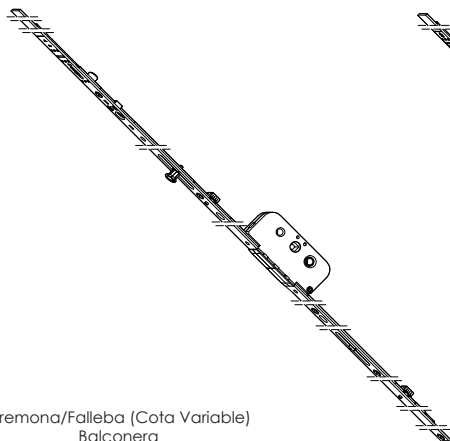

Cremona/Falleba (Cota Variable)
Balconera
Ref. 0300-FV0800B
Ref. 0300-FV1050B
Ref. 0300-FV1400B
Ref. 0300-FV1800B
Ref. 0300-FV2300B

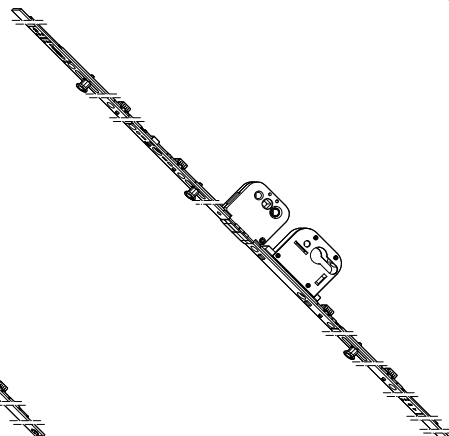

Cremona/Falleba (Cota Variable)
Balconera-Cerradura
Ref. 0300-FV2300C

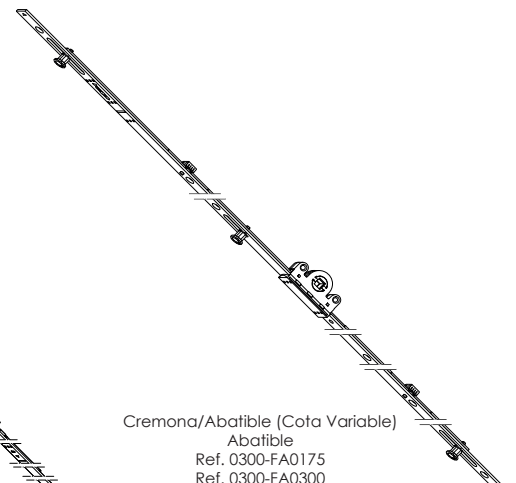

Cremona/Abatible (Cota Variable)
Abatible
Ref. 0300-FA0175
Ref. 0300-FA0300
Ref. 0300-FA0420
Ref. 0300-FA0620
Ref. 0300-FA0920
Ref. 0300-FA1320
Ref. 0300-FA1820

Accesorios Practicables

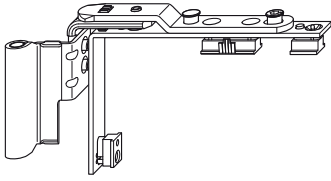

Falso Compás Izquierda E13
Ref. 0300-J2I

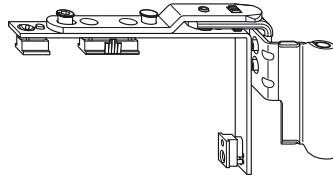

Falso Compás Derecha E13
Ref. 0300-J2D



Compás Adicional
Ref. 0300-ZSR



Compás Izquierda
Ref. 0300-C3I (Corto)
Ref. 0300-C4I (Largo)



Compás Derecha
Ref. 0300-C3D (Corto)
Ref. 0300-C4D (Largo)



Placa de tope
(para evitar la posición
oscilo en la manilla)
Ref. 0300-V (*)

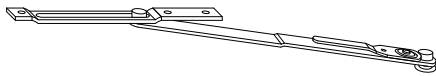

Compás Abatible
Ref. 0300-FSR (*)



Plantilla para
Soporte Marco 0300-A1
Ref. 0300-Z

Adaptador canal-compás
Ref. 0300-FSR2 (*)

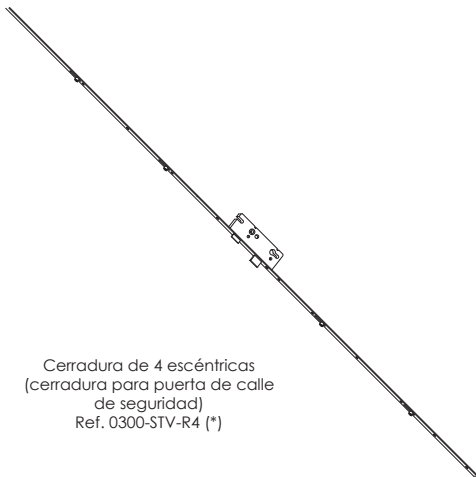

Cerradura de 4 escéntricas
(cerradura para puerta de calle
de seguridad)
Ref. 0300-STV-R4 (*)

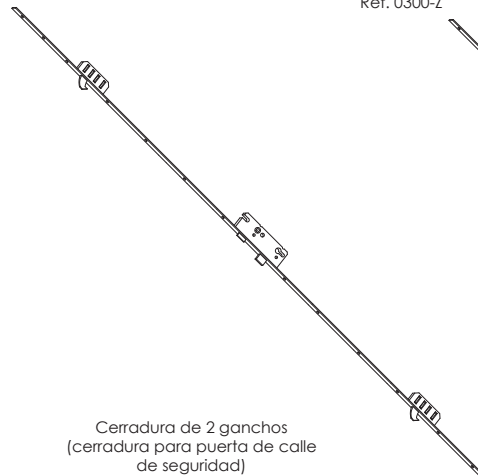

Cerradura de 2 ganchos
(cerradura para puerta de calle
de seguridad)
Ref. 0300-STV-M2 (*) D/I

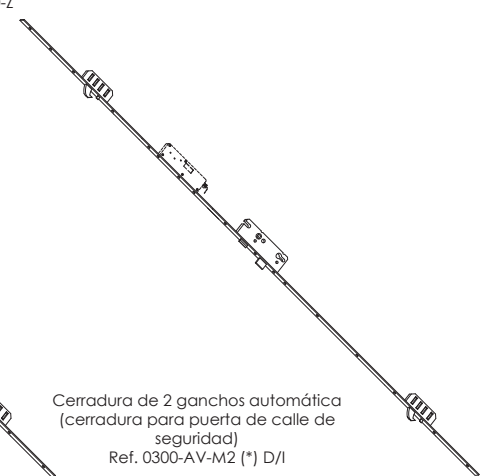

Cerradura de 2 ganchos automática
(cerradura para puerta de calle de
seguridad)
Ref. 0300-AV-M2 (*) D/I

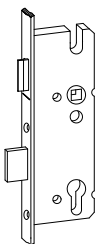

Cerradura Corta
(cerradura para puerta
de calle)
Ref. 0300-PZW (*)



Cerradero para ganchos M2
Marco (pareja)
Ref. 0300-U10-M2 (*)

Cerradero para ganchos M2
Inversor (pareja)
Ref. 0300-U11-M2 (*)

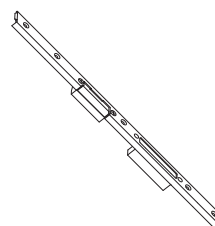

Cerradero central Marco
Ref. 0300-U10D (*)
Ref. 0300-U10I (*)

Cerradero central Inversor
Ref. 0300-U11D (*)
Ref. 0300-U11I (*)

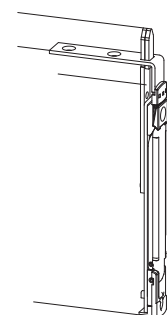

Pasador para puerta de
calle
Ref. 0300-GASZ (*)



Cerradero puerta
Ref. 0300-X1 (paso libre)
Ref. 0300-X2 (con marco)

Accesorios por kits para Oscilo-parallelas y Parallelas

REF.	DESCRIPCIÓN	SERIES
0301-SK160	Herraje para sistema de apertura osciloparalela de 160kg.	- EUROTERMICPLUS - EIRA 60 - EIRA 70
0301-SK160	Herraje para sistema de apertura osciloparalela de 200kg.	- EUROTERMICPLUS - EIRA 60 - EIRA 70
0301-PAS160	Herraje para sistema de apertura paralela de 160kg.	- EUROTERMICPLUS - EIRA 60 - EIRA 70 -EIRA 70 HO
0301-PAS200	Herraje para sistema de apertura paralela de 200kg.	EUROTERMICPLUS - EIRA 60 - EIRA 70 -EIRA 70 HO

De esta forma, facilitamos el pedido, ya que no nos tienen que proporcionar el desglose de cada uno de los accesorios que lleva el sistema. Para ello, siempre nos tienen que proporcionar, **junto con el pedido, un esquema de las dimensiones y apertura de la puerta.**

Este herraje es sólo válido para las series Eira, ya que el sistema que usa es de canal16 y eje de 13mm.

Paras la serie de hoja oculta, EIRA70 HO, sólo es valido la versión paralela PAS, debido a las dimensiones de la hoja.



Accesorios Osciloparalelas - Despiece

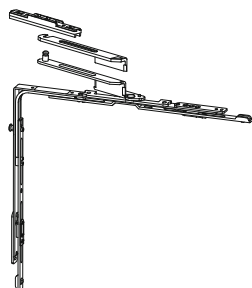

Conjunto de Angulares (*)
Ref. 0301-E2I (Izquierda)
Ref. 0301-E2D (Derecha)

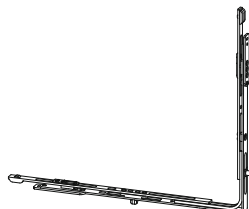
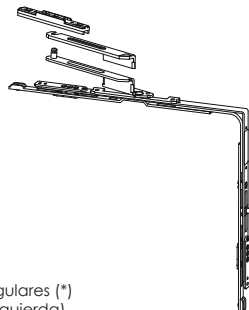

Conjunto Falleba + Rail (*)
Ref. 0301-F1100 (0900-1100)
Ref. 0301-F1300 (1101-1300)
Ref. 0301-F1500 (1301-1500)
Ref. 0301-F1700 (1501-1700)
Ref. 0301-F1900 (1701-1900)
Ref. 0301-F2100 (1901-2100)
Ref. 0301-F2300 (2101-2300)
Ref. 0301-F2400 (2301-2400)
Ref. 0301-F2700 (2401-2700) (incluida Guía de unión 400)

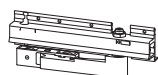

Conjunto de carros 160Kg (*)
Ref. 0301-SK160I (Izquierda)
Ref. 0301-SK160D (Derecha)

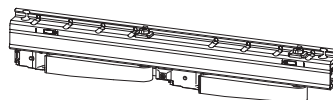

Conjunto de carros 200Kg (*)
Ref. 0301-SK200I (Izquierda)
Ref. 0301-SK200D (Derecha)

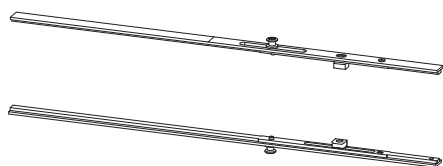
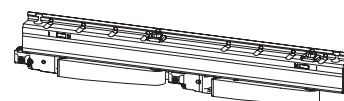

Guía de Unión Inferior/Superior (*)
Ref. 0301-U1050 (0702-1050)
Ref. 0301-U1250 (1051-1250)
Ref. 0301-U1450 (1251-1450)
Ref. 0301-U1650 (1451-1650)
Ref. 0301-U1850 (1651-1850)
Ref. 0301-U2000 (1851-2000)

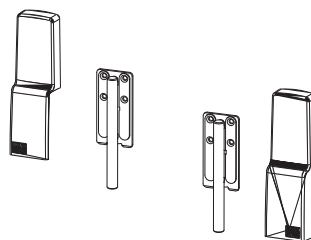

Conjunto soporte y recubrimiento de carro
Ref. 0301-R (*)



Cerradero Osciloparalelo
Ref. 0301-B3 (*)

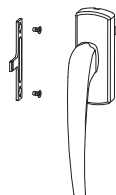

Manilla de Leva (*)
Ref. 0301-M1D (dcha)
Ref. 0301-M1I (izqda)
Ref. 0301-M2D (dcha con cerradura)
Ref. 0301-M2I (izqda con cerradura)

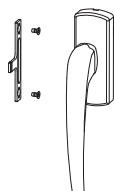

Manilla practicable plana
Ref. 0301-M3 (*)

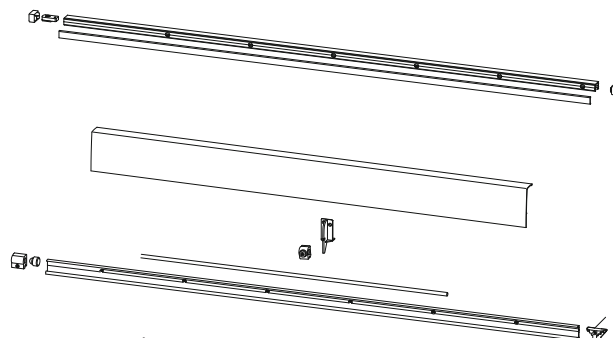

Conjunto de Guías principales (*)
Ref. 0301-G0900 (1480-1930)
Ref. 0301-G1050 (1931-2230)
Ref. 0301-G1250 (2231-2630)
Ref. 0301-G1450 (2631-3030)
Ref. 0301-G1650 (3031-3430)
Ref. 0301-G2000 (3431-4130)

Oscilobatiente Cota Variable (Herraje PRO)

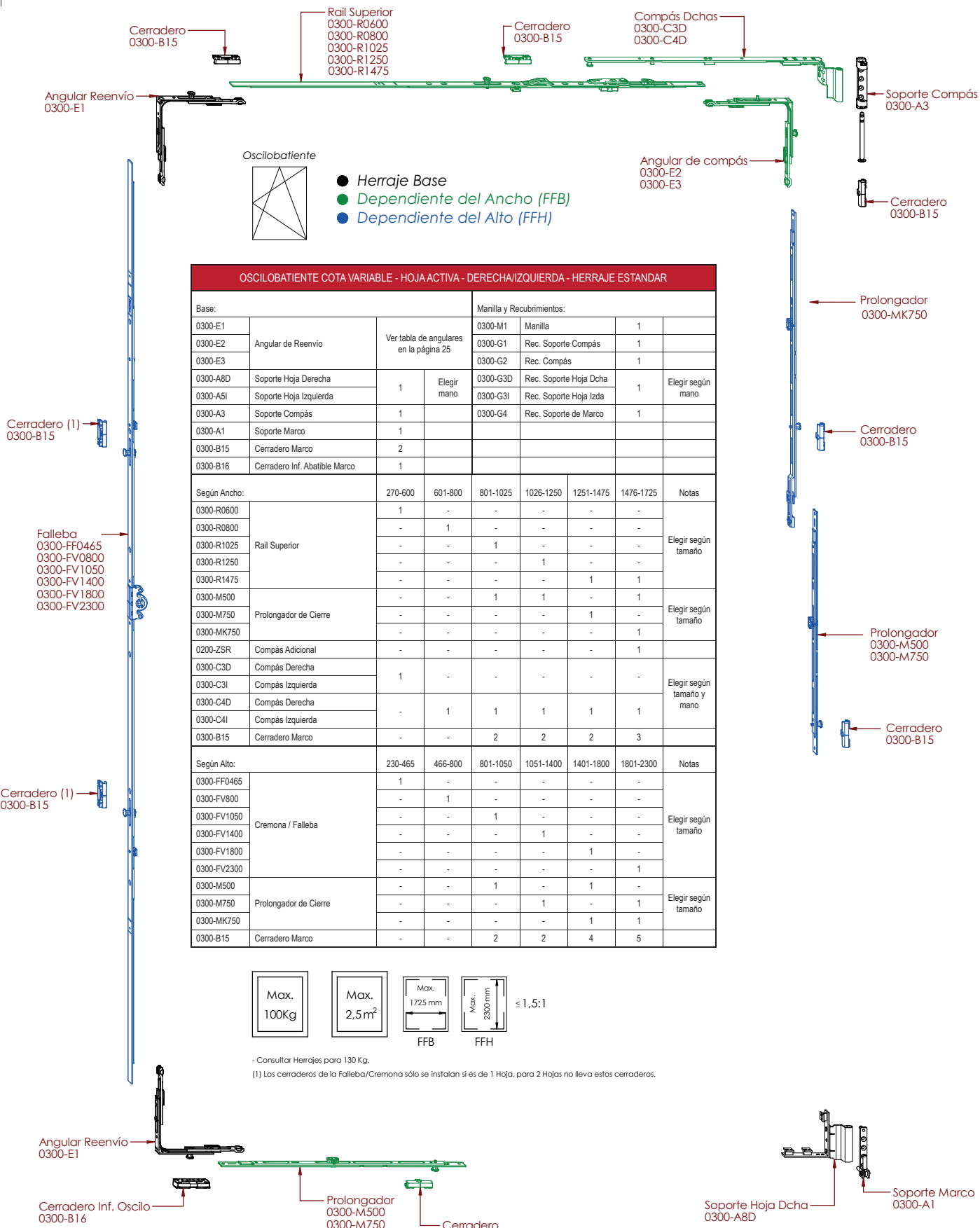

Cerradero 0300-B15

Rail Superior
0300-R0600
0300-R0800
0300-R1025
0300-R1250
0300-R1475

Cerradero 0300-B15

Compás Dchas
0300-C3D
0300-C4D

Angular Reenvío 0300-E1

Soporte Compás 0300-A3

Angular de compás 0300-E2
0300-E3

Cerradero 0300-B15

Prolongador 0300-MK750

Cerradero 0300-B15

Prolongador 0300-M500
0300-M750

Cerradero 0300-B15

Falleba
0300-FF0465
0300-FV0800
0300-FV1050
0300-FV1400
0300-FV1800
0300-FV2300

Cerradero (1) 0300-B15

Cerradero (1) 0300-B15

Angular Reenvío 0300-E1

Cerradero Inf. Oscilo 0300-B16

Prolongador 0300-M500
0300-M750

Cerradero 0300-B15

Soporte Hoja Dcha 0300-A8D

Soporte Marco 0300-A1

OSCILOBATIENTE COTA VARIABLE - HOJA ACTIVA - DERECHA/IZQUIERDA - HERRAJE ESTANDAR

Base:		Manilla y Recubrimientos:						
0300-E1	Angular de Reenvío	Ver tabla de angulares en la página 25	0300-M1	Manilla	1			
0300-E2			0300-G1	Rec. Soporte Compás	1			
0300-E3			0300-G2	Rec. Compás	1			
0300-A8D	Soporte Hoja Derecha	1	Elegir mano	0300-G3D	Rec. Soporte Hoja Dcha	1	Elegir según mano	
0300-A5I	Soporte Hoja Izquierda			0300-G3I	Rec. Soporte Hoja Izda			
0300-A3	Soporte Compás	1		0300-G4	Rec. Soporte de Marco	1		
0300-A1	Soporte Marco	1						
0300-B15	Cerradero Marco	2						
0300-B16	Cerradero Inf. Abatible Marco	1						
Según Ancho:		270-600	601-800	801-1025	1026-1250	1251-1475	1476-1725	Notas
0300-R0600	Rail Superior	1	-	-	-	-	-	Elegir según tamaño
0300-R0800		-	1	-	-	-	-	
0300-R1025		-	-	1	-	-	-	
0300-R1250		-	-	-	1	-	-	
0300-R1475		-	-	-	-	1	1	
0300-M500	Prolongador de Cierre	-	-	1	1	-	1	Elegir según tamaño
0300-M750		-	-	-	-	1	-	
0300-MK750		-	-	-	-	-	1	
0200-ZSR	Compás Adicional	-	-	-	-	-	1	
0300-C3D	Compás Derecha	1	-	-	-	-	-	Elegir según tamaño y mano
0300-C3I	Compás Izquierda		-	-	-	-	-	
0300-C4D	Compás Derecha		-	1	1	1	1	
0300-C4I	Compás Izquierda	-	1	1	1	1	1	
0300-B15	Cerradero Marco	-	-	2	2	2	3	
Según Alto:		230-465	466-800	801-1050	1051-1400	1401-1800	1801-2300	Notas
0300-FF0465	Cremona / Falleba	1	-	-	-	-	-	Elegir según tamaño
0300-FV800		-	1	-	-	-	-	
0300-FV1050		-	-	1	-	-	-	
0300-FV1400		-	-	-	1	-	-	
0300-FV1800		-	-	-	-	1	-	
0300-FV2300		-	-	-	-	-	1	
0300-M500	Prolongador de Cierre	-	-	1	-	1	-	Elegir según tamaño
0300-M750		-	-	-	1	-	1	
0300-MK750		-	-	-	-	1	1	
0300-B15	Cerradero Marco	-	-	2	2	4	5	

Max.
100Kg

Max.
2,5 m²

Max.
1725 mm
FFB

Max.
2300 mm
FFH

≤ 1,5:1

- Consultar Herrajes para 130 Kg.
(1) Los cerraderos de la Falleba/Cremona sólo se instalan si es de 1 Hoja, para 2 Hojas no lleva estos cerraderos.



Oscilobatiente Cota Variable (Herraje ECO)

● Herraje Base
● Dependiente del Ancho (FFB)
● Dependiente del Alto (FFH)

OSCILOBATIENTE COTA VARIABLE - HOJA ACTIVA - DERECHA/IZQUIERDA - HERRAJE ECO								
Base:				Manilla y Recubrimientos:				
0300-E1				0300-M1	Manilla	1		
0300-E2	Angular de Reenvío	Ver tabla de angulares en la página 25		0300-G1	Rec. Soporte Compás	1		
0300-E3				0300-G2	Rec. Compás	1		
0300-A8D	Soporte Hoja Derecha	1	Elegir mano	0300-G3D	Rec. Soporte Hoja Dcha	1	Elegir según mano	
0300-A8I	Soporte Hoja Izquierda			0300-G3I	Rec. Soporte Hoja Izda			
0300-A3	Soporte Compás	1		0300-G4	Rec. Soporte de Marco	1		
0300-A1	Soporte Marco	1						
0300-B15	Cerradero Marco	2						
0300-B16	Cerradero Inf. Abatible Marco	1						
Según Ancho:		270-600	601-800	801-1025	1026-1250	1251-1475	1476-1725	Notas
0300-R0600	Rail Superior	1	-	-	-	-	-	Elegir según tamaño
0300-R0800		-	1	-	-	-	-	
0300-R1025		-	-	1	-	-	-	
0300-R1250		-	-	-	1	-	-	
0300-R1475		-	-	-	-	1	1	
0200-ZSR	Compás Adicional	-	-	-	-	-	1	Elegir según tamaño y mano
0300-C3D	Compás Derecha	1	-	-	-	-	-	
0300-C3I	Compás Izquierda	-	1	1	1	1	1	
0300-C4D	Compás Derecha	-	1	1	1	1	1	
0300-C4I	Compás Izquierda	-	-	1	1	1	1	
0300-B15	Cerradero Marco	-	-	1	1	1	1	
Según Alto:		230-465	466-800	801-1050	1051-1400	1401-1800	1801-2300	Notas
0300-FF0465	Cremona / Falleba	1	-	-	-	-	-	Elegir según tamaño
0300-FV800		-	1	-	-	-	-	
0300-FV1050		-	-	1	-	-	-	
0300-FV1400		-	-	-	1	-	-	
0300-FV1800		-	-	-	-	1	-	
0300-FV2300		-	-	-	-	-	1	
0300-M500	Prolongador de Cierre	-	-	-	1	1	-	Elegir según tamaño
0300-M750		-	-	-	-	-	1	
0300-B15	Cerradero Marco	-	-	-	2	3	4	

Esta combinación de herraje (ECO) fué la usada para los ensayos iniciales de tipo (marcado CE).

Max.
100Kg

Max.
2,5m²

Max.
1725 mm
FFB

Max.
2300 mm
FFH

≤ 1,5:1

- Herraje base
 - Consultar Herrajes para 130 Kg.
 (1) Los cerraderos de la Falleba/Cremona sólo se instalan si es de 1 Hoja, para 2 Hojas no lleva estos cerraderos.



Oscilobatiente Cota Variable - Herraje PRO - Aguja 30

Rail Superior
0300-R0600
0300-R0800
0300-R1025
0300-R1250
0300-R1475

Cerradero
0300-B15

Compás Dchas
0300-C3D
0300-C4D

Angular Reenvío
0300-E1

Angular de compás
0300-E2
0300-E3

Soposte Compás
0300-A3

Cerradero
0300-B15

Prolongador
0300-MK750

Cerradero
0300-B15

Prolongador
0300-M500
0300-M750

Cerradero
0300-B15

Falleba
0300-FV0800B
0300-FV1050B
0300-FV1400B
0300-FV1800B
0300-FV2300B

Cerradero (1)
0300-B15

Cerradero (1)
0300-B15

Angular Reenvío
0300-E1

Cerradero Inf. Oscilo
0300-B16

Prolongador
0300-M500
0300-M750

Cerradero
0300-B15

Soposte Hoja Dcha
0300-A8D

Soposte Marco
0300-A1

Oscilobatiente

- Herraje Base
- Dependiente del Ancho (FFB)
- Dependiente del Alto (FFH)

OSCILOBATIENTE COTA VARIABLE - AGUJA 30 - HOJA ACTIVA - DERECHA/IZQUIERDA - HERRAJE ESTANDAR								
Base:				Manilla y Recubrimientos:				
0300-E1	Angular de Reenvío	Ver tabla de angulares en la página 25		0300-M1	Manilla	1		
0300-E2				0300-G1	Rec. Soposte Compás	1		
0300-E3				0300-G2	Rec. Compás	1		
0300-A8D	Soposte Hoja Derecha	1	Elegir mano	0300-G3D	Rec. Soposte Hoja Dcha	1	Elegir según mano	
0300-A8I	Soposte Hoja Izquierda			0300-G3I	Rec. Soposte Hoja Izda			
0300-A3	Soposte Compás	1		0300-G4	Rec. Soposte de Marco	1		
0300-A1	Soposte Marco	1						
0300-B15	Cerradero Marco	2						
0300-B16	Cerradero Inf. Abatible Marco	1						
Según Ancho:		270-600	601-800	801-1025	1026-1250	1251-1475	1476-1725	Notas
0300-R0600	Rail Superior	1	-	-	-	-	-	Elegir según tamaño
0300-R0800		-	1	-	-	-	-	
0300-R1025		-	-	1	-	-	-	
0300-R1250		-	-	-	1	-	-	
0300-R1475		-	-	-	-	1	1	
0300-M500	Prolongador de Cierre	-	-	1	1	-	1	Elegir según tamaño
0300-M750		-	-	-	-	1	-	
0200-ZSR	Compás Adicional	-	-	-	-	-	1	
0300-C3D	Compás Derecha	1	-	-	-	-	-	Elegir según tamaño y mano
0300-C3I	Compás Izquierda	-	-	-	-	-	-	
0300-C4D	Compás Derecha	-	1	1	1	1	1	
0300-C4I	Compás Izquierda	-	1	1	1	1	1	
0300-B15	Cerradero Marco	-	-	2	2	2	3	
Según Alto:		326-510	511-800	801-1050	1051-1400	1401-1800	1801-2300	Notas
0300-FV800B	Cremona / Falleba	1	-	-	-	-	-	Elegir según tamaño
0300-FV800B		-	1	-	-	-	-	
0300-FV1050B		-	-	1	-	-	-	
0300-FV1400B		-	-	-	1	-	-	
0300-FV1800B		-	-	-	-	1	-	
0300-FV2300B	-	-	-	-	-	1		
0300-M500	Prolongador de Cierre	-	-	1	-	1	-	Elegir según tamaño
0300-M750		-	-	-	1	-	1	
0300-MK750		-	-	-	-	1	1	
0300-B15	Cerradero Marco	-	-	2	2	4	5	

Max. 100Kg

Max. 2,5m²

Max. 1725 mm

Max. 2300 mm

FFB

FFH

≤ 1,5:1

- Consultar Herrajes para 130 Kg.

(1) Los cerraderos de la Falleba/Cremona sólo se instalan si es de 1 Hoja, para 2 Hojas no lleva estos cerraderos.

OsciloBatiente Cota Variable - Herraje ECO - Aguja 30

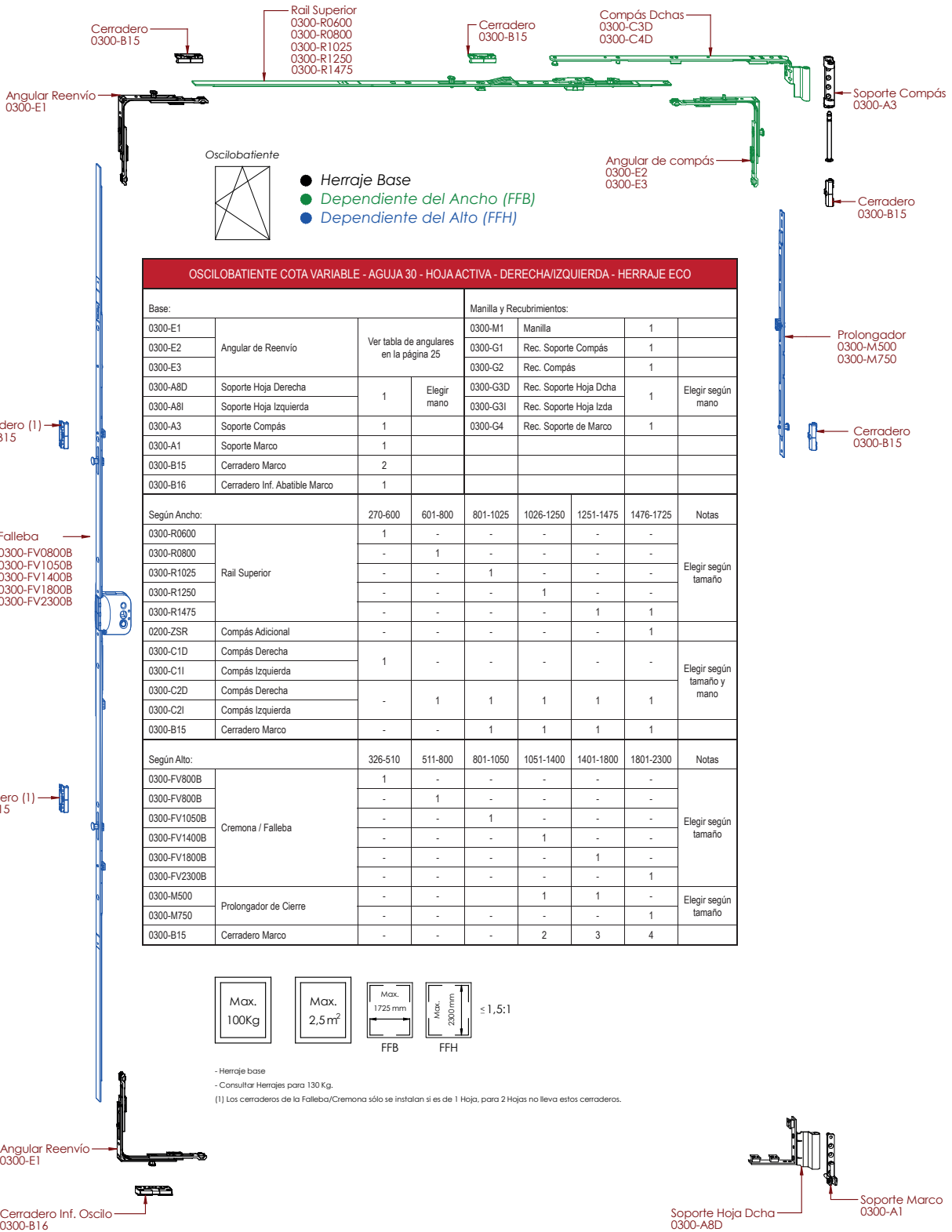

● Herraje Base
● Dependiente del Ancho (FFB)
● Dependiente del Alto (FFH)

OSCILOBATIENTE COTA VARIABLE - AGUJA 30 - HOJA ACTIVA - DERECHA/IZQUIERDA - HERRAJE ECO								
Base:				Manilla y Recubrimientos:				
0300-E1	Angular de Reenvío	Ver tabla de angulares en la página 25		0300-M1	Manilla	1		
0300-E2				0300-G1	Rec. Soporte Compás	1		
0300-E3				0300-G2	Rec. Compás	1		
0300-A8D	Soporte Hoja Derecha	1	Elegir mano	0300-G3D	Rec. Soporte Hoja Dcha	1	Elegir según mano	
0300-A8I	Soporte Hoja Izquierda			0300-G3I	Rec. Soporte Hoja Izda			
0300-A3	Soporte Compás	1		0300-G4	Rec. Soporte de Marco	1		
0300-A1	Soporte Marco	1						
0300-B15	Cerradero Marco	2						
0300-B16	Cerradero Inf. Abatible Marco	1						
Según Ancho:		270-600	601-800	801-1025	1026-1250	1251-1475	1476-1725	Notas
0300-R0600	Rail Superior	1	-	-	-	-	-	Elegir según tamaño
0300-R0800		-	1	-	-	-	-	
0300-R1025		-	-	1	-	-	-	
0300-R1250		-	-	-	1	-	-	
0300-R1475		-	-	-	-	1	1	
0200-ZSR	Compás Adicional	-	-	-	-	-	1	
0300-C1D	Compás Derecha	1	-	-	-	-	-	Elegir según tamaño y mano
0300-C1I	Compás Izquierda		-	-	-	-		
0300-C2D	Compás Derecha		-	1	1	1	1	
0300-C2I	Compás Izquierda	-	1	1	1	1	1	
0300-B15	Cerradero Marco	-	-	1	1	1	1	
Según Alto:		326-510	511-800	801-1050	1051-1400	1401-1800	1801-2300	Notas
0300-FV800B	Cremona / Falleba	1	-	-	-	-	-	Elegir según tamaño
0300-FV800B		-	1	-	-	-	-	
0300-FV1050B		-	-	1	-	-	-	
0300-FV1400B		-	-	-	1	-	-	
0300-FV1800B		-	-	-	-	1	-	
0300-FV2300B	-	-	-	-	-	1		
0300-M500	Prolongador de Cierre	-	-	-	1	1	-	Elegir según tamaño
0300-M750		-	-	-	-	-	1	
0300-B15	Cerradero Marco	-	-	-	2	3	4	

Max. 100Kg

Max. 2,5 m²

Max. 1725 mm

Max. 2000 mm

≤ 1,5:1

FFB

FFH

- Herraje base
 - Consultar Herrajes para 130 Kg.
 (1) Los cerraderos de la Falleba/Cremona sólo se instalan si es de 1 Hoja, para 2 Hojas no lleva estos cerraderos.



Oscilobatiente Cota Variable - Herraje PRO - Aguja 30 con Cerradura

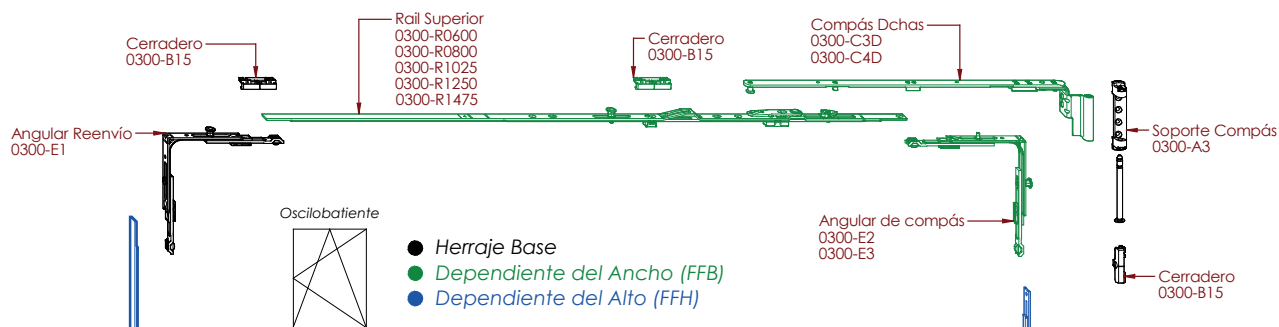

OSCILOBATIENTE COTA VARIABLE - AGUJA 30 - HOJA ACTIVA - DERECHA/IZQUIERDA - HERRAJE ESTANDAR								
Base:				Manilla y Recubrimientos:				
0300-E1	Angular de Reenvío	Ver tabla de angulares en la página 25	Elegir mano	0300-M1	Manilla	1		
0300-E2				0300-G1	Rec. Soporte Compás	1		
0300-E3				0300-G2	Rec. Compás	1		
0300-A8D	Soposte Hoja Derecha	1		0300-G3D	Rec. Soposte Hoja Dcha	1	Elegir según mano	
0300-A8I	Soposte Hoja Izquierda			0300-G3I	Rec. Soposte Hoja Izda			
0300-A3	Soposte Compás	1		0300-G4	Rec. Soposte de Marco	1		
0300-A1	Soposte Marco	1						
0300-B15	Cerradero Marco	2						
0300-B16	Cerradero Inf. Abatible Marco	1						
Según Ancho:		270-600	601-800	801-1025	1026-1250	1251-1475	1476-1725	Notas
0300-R0600	Rail Superior	1	-	-	-	-	-	Elegir según tamaño
0300-R0800		-	1	-	-	-	-	
0300-R1025		-	-	1	-	-	-	
0300-R1250		-	-	-	1	-	-	
0300-R1475		-	-	-	-	1	1	
0300-M500	Prolongador de Cierre	-	-	1	1	-	1	Elegir según tamaño
0300-M750		-	-	-	-	1	-	
0300-MK750		-	-	-	-	-	1	
0200-ZSR	Compás Adicional	-	-	-	-	-	1	
0300-C3D	Compás Derecha	1	-	-	-	-	-	Elegir según tamaño y mano
0300-C3I	Compás Izquierda							
0300-C4D	Compás Derecha	-	1	1	1	1	1	
0300-C4I	Compás Izquierda							
0300-B15	Cerradero Marco	-	-	2	2	2	3	
Según Alto:		1605-1800	1801-2300	Notas				
0300-FV2300C	Falleba/Cremona Cerradura D30	1*	1	Elegir según tamaño				
0300-M500		1	-					
0300-M750	Prolongador de Cierre	-	1					
0300-MK750		1	1					
0300-B15	Cerradero Marco	5	5					

Cerradero (1)
0300-B15

Falleba
0300-FV2300C

Cerradero (1)
0300-B15

Prolongador
0300-MK750

Cerradero
0300-B15

Prolongador
0300-M500
0300-M750

Cerradero
0300-B15

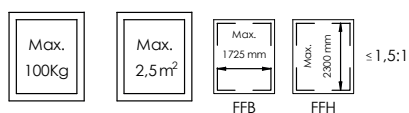

- Consultar Herrajes para 130 Kg.
 (1) Los cerraderos de la Falleba/Cremona sólo se instalan si es de 1 Hoja, para 2 Hojas no lleva estos cerraderos.

Angular Reenvío
0300-E1

Cerradero Inf. Oscilo
0300-B16

Prolongador
0300-M500
0300-M750

Cerradero
0300-B15

Soposte Hoja Dcha
0300-A8D

Soposte Marco
0300-A1



Oscilobatiente Cota Variable - Herraje ECO - Aguja 30 con Cerradura

● Herraje Base
● Dependiente del Ancho (FFB)
● Dependiente del Alto (FFH)

OSCILOBATIENTE COTA VARIABLE - AGUJA 30 - HOJA ACTIVA - DERECHA/IZQUIERDA - CERRADURA - HERRAJE ECO

Base:				Manilla y Recubrimientos:					
0300-E1				0300-M1	Manilla	1			
0300-E2	Angular de Reenvío	Ver tabla de angulares en la página 25		0300-G1	Rec. Soporte Compás	1			
0300-E3				0300-G2	Rec. Compás	1			
0300-A8D	Soporte Hoja Derecha	1	Elegir mano	0300-G3D	Rec. Soporte Hoja Dcha	1	Elegir según mano		
0300-A8I	Soporte Hoja Izquierda			0300-G3I	Rec. Soporte Hoja Izda				
0300-A3	Soporte Compás	1		0300-G4	Rec. Soporte de Marco	1			
0300-A1	Soporte Marco	1							
0300-B15	Cerradero Marco	2							
0300-B16	Cerradero Inf. Abatible Marco	1							
Según Ancho:		270-600	601-800	801-1025	1026-1250	1251-1475	1476-1725	Notas	
0300-R0600	Rail Superior	1	-	-	-	-	-	Elegir según tamaño	
0300-R0800		-	1	-	-	-	-		
0300-R1025		-	-	1	-	-	-		
0300-R1250		-	-	-	1	-	-		
0300-R1475		-	-	-	-	1	1		
0200-ZSR	Compás Adicional	-	-	-	-	-	1		
0300-C3D	Compás Derecha	1	-	-	-	-	-	Elegir según tamaño y mano	
0300-C3I	Compás Izquierda								
0300-C4D	Compás Derecha	-	1	1	1	1	1		
0300-C4I	Compás Izquierda								
0300-B15	Cerradero Marco	-	-	1	1	1	1		
Según Alto:		1605-1800	1801-2300	Notas					
0300-FV2300C	Falleba/Cremona Cerradura D30	1*	1	Elegir según tamaño					
0300-M500	Prolongador de Cierre	1	-						
0300-M750		1	2						
0300-B15	Cerradero Marco	5	5						

Max. 100Kg

Max. 2,5m²

Max. 1725 mm

Max. 2300 mm

FFB

FFH

≤ 1,5:1

- Herraje base
 - Consultar Herrajes para 130 Kg.
 (1) Los cerraderos de la Falleba/Cremona sólo se instalan si es de 1 Hoja, para 2 Hojas no lleva estos cerraderos.



Practicable Cota Variable - Hoja activa - Herraje PRO

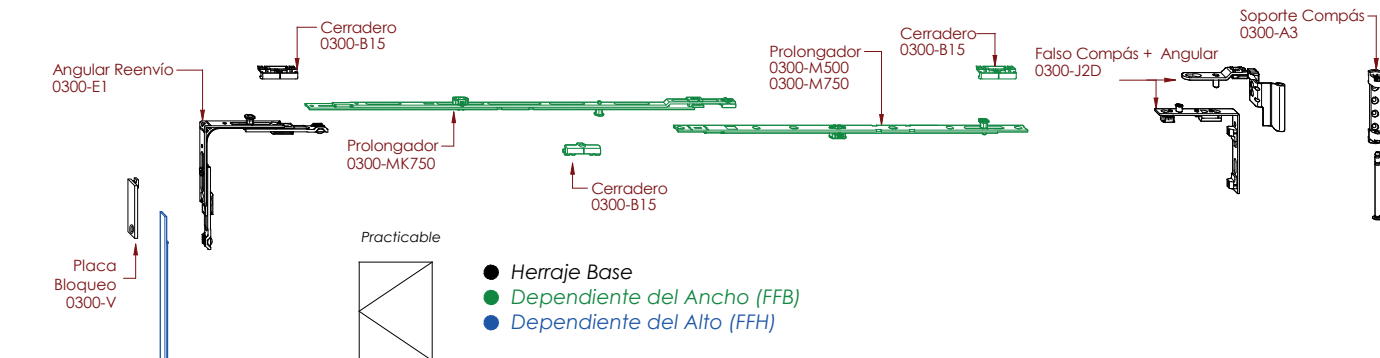

PRACTICABLE COTA VARIABLE - HOJA ACTIVA - DERECHA/IZQUIERDA - HERRAJE ESTANDAR									
Base:				Manilla y Recubrimientos:					
0300-E1	Angular de Reenvío	Ver tabla de angulares en la página 25		0300-M1	Manilla	1			
0300-E3				0300-G1	Rec. Soporte Compás	1			
0300-A8D	Soporte Hoja Derecha	1	Elegir mano	0300-G2	Rec. Compás	1			
0300-A8I	Soporte Hoja Izquierda			0300-G3D	Rec. Soporte Hoja Dcha	1	Elegir según mano		
0300-A3	Soporte Compás	1		0300-G3I	Rec. Soporte Hoja Izda				
0300-A1	Soporte Marco	1		0300-G4	Rec. Soporte de Marco	1			
0300-B15	Cerradero Marco	2							
0300-J2D	Falso Compás + Angular Dcha	1	Elegir mano						
0300-J2I	Falso Compás + Angular Izda								
0300-V	Placa Bloqueo Manilla Oscilo	1							
Según Ancho:		280-800	801-1250	1251-1475	1476-1700	Notas			
0300-M500	Prolongador de Cierre	-	2	-	2				
0300-M750		-	-	2	-				
0200-MK750		-	-	-	2				
0300-B15	Cerradero Marco	-	2	2	4				
Según Alto:		230-325	326-510	511-800	801-1050	1051-1400	1401-1800	1801-2300	Notas
0300-FF0465	Cremona / Falleba	1	-	-	-	-	-	-	Elegir según tamaño
0300-FV800		-	1	1	-	-	-	-	
0300-FV1050		-	-	-	-	1	-	-	
0300-FV1400		-	-	-	-	-	1	-	
0300-FV1800		-	-	-	-	-	-	1	
0300-FV2300		-	-	-	-	-	-	1	
0300-B18	Bisagra Intermedia	-	-	-	1	1	2	2	
0300-B5	Bisagra Intermedia	-	-	-	1	1	2	2	
0300-B15	Cerradero Marco	-	-	-	1	1	2	3	

Cerradero (1) 0300-B15

Cerradero (1) 0300-B15

Bisagra Oculta Marco 0300-B18

Bisagra Oculta Hoja 0300-B5

Falleba
0300-FF0465
0300-FV0800
0300-FV1050
0300-FV1400
0300-FV1800
0300-FV2300

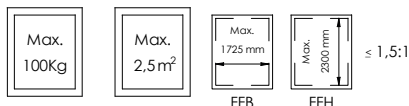

- Consultar Herrajes para 130 Kg.

(1) Los cerraderos de la Falleba/Cremona sólo van si es de 1 Hoja, para 2 Hojas no lleva estos cerraderos.

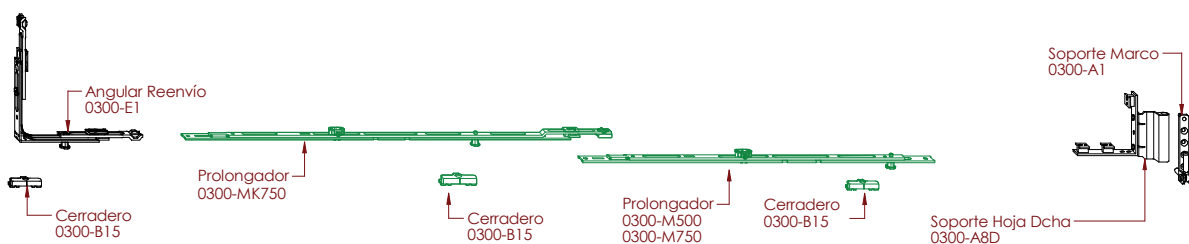



Practicable Cota Variable - Hoja activa - Herraje ECO

Angular Reenvío 0300-E1

Cerradero 0300-B15

Practicable

● Herraje Base
● Dependiente del Ancho (FFB)
● Dependiente del Alto (FFH)

Falso Compás + Angular 0300-J2D

Soporte Compás 0300-A3

Placa Bloqueo 0300-V

Cerradero (1) 0300-B15

Cerradero (1) 0300-B15

Falleba 0300-FF0465
0300-FV0800
0300-FV1050
0300-FV1400
0300-FV1800
0300-FV2300

Angular Reenvío 0300-E1

Cerradero 0300-B15

Soporte Marco 0300-A1

Soporte Hoja Dcha 0300-A8D

Bisagra Oculta Marco 0300-B18

Bisagra Oculta Hoja 0300-B5

PRACTICABLE COTA VARIABLE - HOJA ACTIVA - DERECHA/IZQUIERDA - HERRAJE ECO									
Base:				Manilla y Recubrimientos:					
0300-E1	Angular de Reenvío	Ver tabla de angulares en la página 25		0300-M1	Manilla	1			
0300-E3				0300-G1	Rec. Soporte Compás	1			
0300-A8D	Soporte Hoja Derecha	1	Elegir mano	0300-G2	Rec. Compás	1			
0300-A8I	Soporte Hoja Izquierda			0300-G3D	Rec. Soporte Hoja Dcha	1	Elegir según mano		
0300-A3	Soporte Compás	1		0300-G3I	Rec. Soporte Hoja Izda				
0300-A1	Soporte Marco	1		0300-G4	Rec. Soporte de Marco	1			
0300-B15	Cerradero Marco	2							
0300-J2D	Falso Compás + Angular Dcha	1	Elegir mano						
0300-J2I	Falso Compás + Angular Izda								
0300-V	Placa Bloqueo Manilla Oscilo	1							
Según Alto:		230-325	326-510	511-800	801-1050	1051-1400	1401-1800	1801-2300	Notas
0300-FF0465	Cremona / Falleba	1	-	-	-	-	-	-	Elegir según tamaño
0300-FV800		-	1	-	-	-	-	-	
0300-FV1050		-	-	-	1	-	-	-	
0300-FV1400		-	-	-	-	1	-	-	
0300-FV1800		-	-	-	-	-	1	-	
0300-FV2300		-	-	-	-	-	-	1	
0300-B18	Bisagra Intermedia	-	-	-	-	1	1	1	
0300-B5	Bisagra Intermedia	-	-	-	-	1	1	1	
0300-B15	Cerradero Marco	-	-	-	1	1	2	3	

Max.
100Kg

Max.
2,5m²

Max.
1725 mm
FFB

Max.
2300 mm
FFH

≤ 1,5:1

- Herraje base
- Consultar Herrajes para 130 Kg.
(1) Los cerraderos de la Falleba/Cremona sólo van si es de 1 Hoja, para 2 Hojas no lleva estos cerraderos.

Practicable Cota Variable - Hoja Pasiva Palanca - Herraje PRO

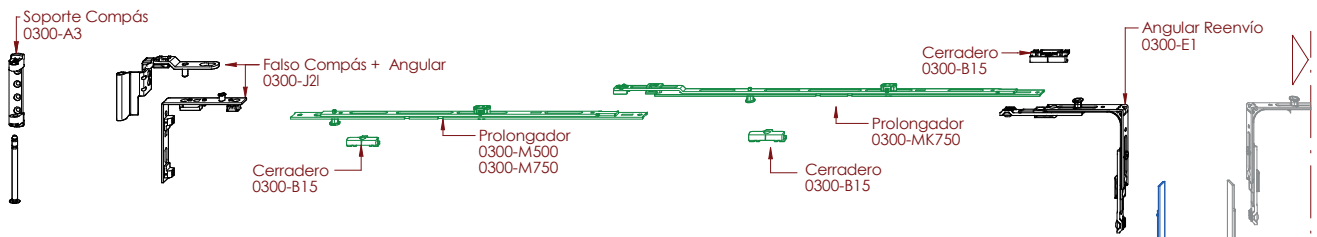

Practicable Pasiva Palanca

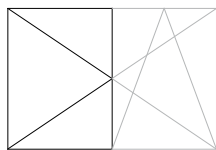

- KIT Base
- Dependientes del Ancho
- Dependientes del Alto

Palanca
0300-P0800
0300-P1050
0300-P1400
0300-P1800
0300-P2300

PRACTICABLE COTA VARIABLE - HOJA PASIVA - PALANCA - DERECHA/IZQUIERDA - HERRAJE ESTANDAR								
Base:				Recubrimientos:				
0300-E1	Angular de Reenvío	Ver tabla de angulares en la página 25		0300-G1	Rec. Soporte Compás	1	Elegir según mano	
0300-E2				0300-G2	Rec. Compás	1		
0300-E3				0300-G3D	Rec. Soporte Hoja Dcha	1		
0300-A8D	Soporte Hoja Derecha	1	Elegir mano	0300-G3I	Rec. Soporte Hoja Izda	1	Elegir según mano	
0300-A8I	Soporte Hoja Izquierda	1		0300-G4	Rec. Soporte de Marco	1		
0300-A3	Soporte Compás	1						
0300-A1	Soporte Marco	1						
0300-B15	Cerradero Marco	2						
0300-J2D	Falso Compás + Angular Dcha	1	Elegir mano					
0300-J2I	Falso Compás + Angular Izda	1	Elegir mano					
Según Ancho:		280-800	801-1250	1251-1475	1476-1700	Notas		
0300-M500	Prolongador de Cierre	-	2	-	2			
0300-M750		-	-	2	-			
0200-MK750	Compás Adicional	-	-	-	2			
0300-B15	Cerradero Marco	-	2	2	4			
Según Alto:		370-560	561-800	801-1050	1051-1400	1401-1800	1801-2300	Notas
0300-P0800	Palanca	1	1	-	-	-	-	Elegir según tamaño
0300-P1050		-	-	1	-	-	-	
0300-P1400		-	-	-	1	-	-	
0300-P1800		-	-	-	-	1	-	
0300-P2300	-	-	-	-	-	1	-	
0300-B18	Bisagra Intermedia	-	-	1	1	2	2	
0300-B5	Bisagra Intermedia	-	-	1	1	2	2	

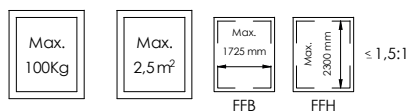
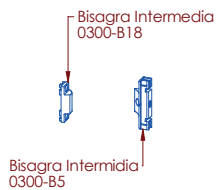

- Consultar Herraje para 130 Kg.

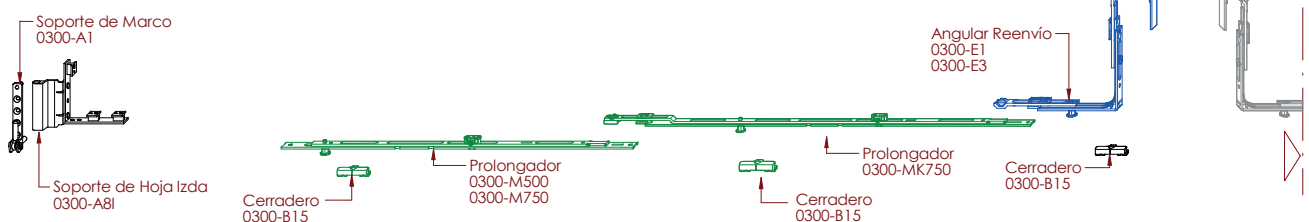

Practicable Cota Variable - Hoja Pasiva Palanca - Herraje ECO

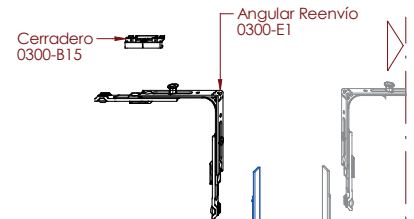
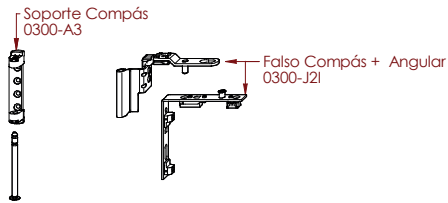

Practicable Pasiva Palanca

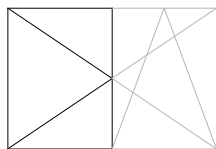

- KIT Base
- Dependientes del Ancho
- Dependientes del Alto

Palanca
0300-P0800
0300-P1050
0300-P1400
0300-P1800
0300-P2300

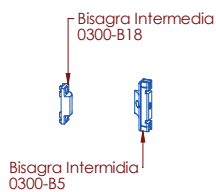

PRACTICABLE COTA VARIABLE - HOJA PASIVA - PALANCA - DERECHA/IZQUIERDA - HERRAJE ECO								
Base:				Recubrimientos:				
0300-E1	Angular de Reenvío	Ver tabla de angulares en la página 25	Elegir mano	0300-G1	Rec. Soporte Compás	1		
0300-E2				0300-G2	Rec. Compás	1		
0300-E3				0300-G3D	Rec. Soporte Hoja Dcha	1	Elegir según mano	
0300-A8D	Soporte Hoja Derecha	1	Elegir mano	0300-G3I	Rec. Soporte Hoja Izda			
0300-A8I	Soporte Hoja Izquierda	1	Elegir mano	0300-G4	Rec. Soporte de Marco	1		
0300-A3	Soporte Compás	1						
0300-A1	Soporte Marco	1						
0300-B15	Cerradero Marco	2						
0300-J2D	Falso Compás + Angular Dcha	1	Elegir mano					
0300-J2I	Falso Compás + Angular Izda	1	Elegir mano					
Según Alto:		370-560	561-800	801-1050	1051-1400	1401-1800	1801-2300	Notas
0300-P0800	Palanca	1	1	-	-	-	-	Elegir según tamaño
0300-P1050		-	-	1	-	-	-	
0300-P1400		-	-	-	1	-	-	
0300-P1800		-	-	-	-	1	-	
0300-P2300		-	-	-	-	-	1	
0300-B18	Bisagra Intermedia	-	-	-	1	1	1	
0300-B5	Bisagra Intermedia	-	-	-	1	1	1	

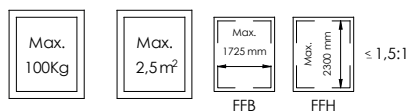

- Herraje base.
- Consultar Herraje para 130 Kg.

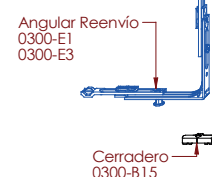
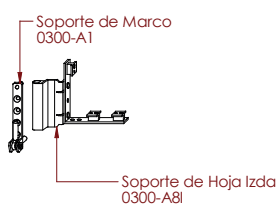



Practicable Cota Variable - Pasiva Palanca Perimetral - Herraje PRO

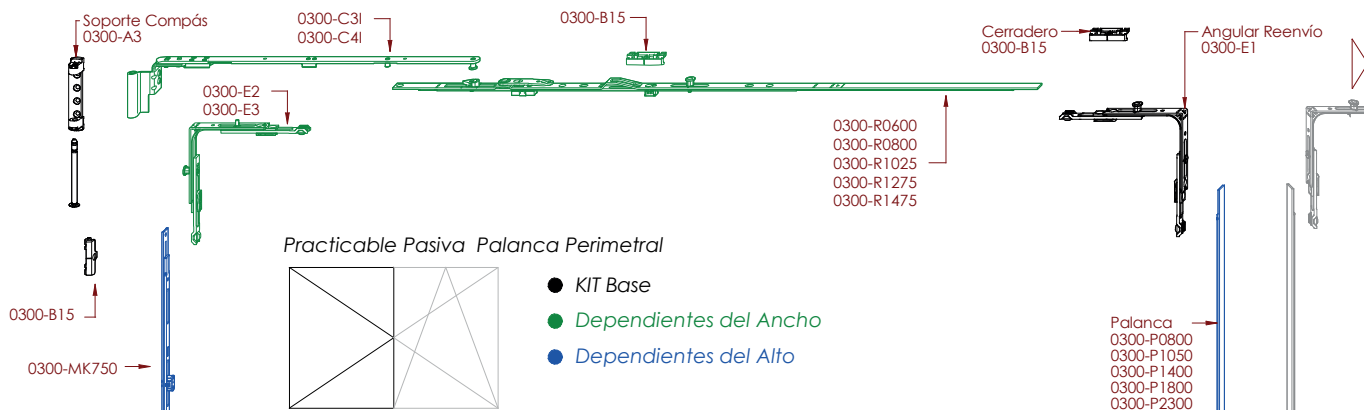

Practicable Pasiva Palanca Perimetral

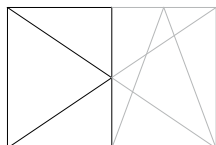

- KIT Base
- Dependientes del Ancho
- Dependientes del Alto

PRACTICABLE COTA VARIABLE - HOJA PASIVA - PALANCA PERIMETRAL - DERECHA/IZQUIERDA - HERRAJE ESTANDAR

Base:		Recubrimientos:								
0300-E1	Angular de Reenvío	Ver tabla de angulares en la página 25	0300-G1	Rec. Soporte Compás	1					
0300-E2			0300-G2	Rec. Compás	1					
0300-E3			0300-G3D	Rec. Soporte Hoja Dcha	1			Elegir según mano		
0300-A8D	Soporte Hoja Derecha	1	Elegir mano	0300-G3I	Rec. Soporte Hoja Izda					
0300-A8I	Soporte Hoja Izquierda			0300-G4	Rec. Soporte de Marco	1				
0300-A3	Soporte Compás	1								
0300-A1	Soporte Marco	1								
0300-B15	Cerradero Marco	3								
Según Ancho:		270-370	371-600	601-800	801-1025	1026-1250	1251-1475	1476-1725	Notas	
0300-C3D	Compás Derecha	1	1	-	-	-	-	-	Elegir según tamaño y mano	
0300-C3I	Compás Izquierda			-	-	-	-	-		
0300-C4D	Compás Derecha			-	-	1	1	1		1
0300-C4I	Compás Izquierda			-	-	1	1	1		1
0300-R0600	Rail Superior	1	1	-	-	-	-	-		
0300-R0800		-	-	1	-	-	-	-		
0300-R1025		-	-	-	1	-	-	-		
0300-R1250		-	-	-	-	1	-	-		
0300-R1475	-	-	-	-	-	1	1	1		
0300-M500	Prolongador de Cierre	-	-	1	1	-	1	-	Elegir según tamaño	
0300-M750		-	-	-	-	-	1	-		
0200-MK750	Compás Adicional	-	-	-	-	-	-	1		
0200-ZSR	Compás Adicional	-	-	-	-	-	-	1		
0300-B15	Cerradero Marco	-	-	-	2	2	2	3		
Según Alto:		370-560	561-800	801-1050	1051-1400	1401-1800	1801-2300		Notas	
0300-P0800	Palanca	1	1	-	-	-	-		Elegir según tamaño	
0300-P1050		-	-	1	-	-	-			
0300-P1400		-	-	-	1	-	-			
0300-P1800		-	-	-	-	1	-			
0300-P2300		-	-	-	-	-	1			
0300-M500	Prolongador de Cierre	-	-	1	-	1	-	Elegir según tamaño		
0300-M750		-	-	-	1	-	1			
0200-MK750	Compás Adicional	-	-	-	-	1	1			
0300-B15	Cerradero Marco	-	-	1	1	2	2			

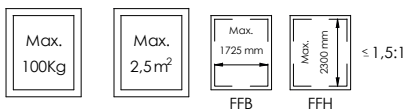

- Consultar Herraje para 130 Kg.

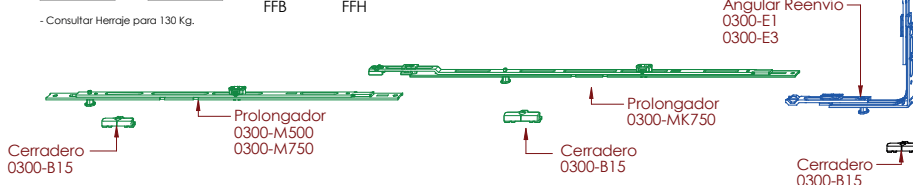
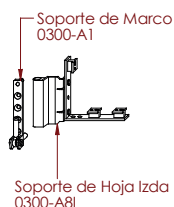

Angular Reenvío
0300-E1
0300-E3

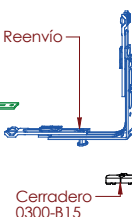

Practicable Cota Variable - Pasiva Palanca Perimetral - Herraje ECO

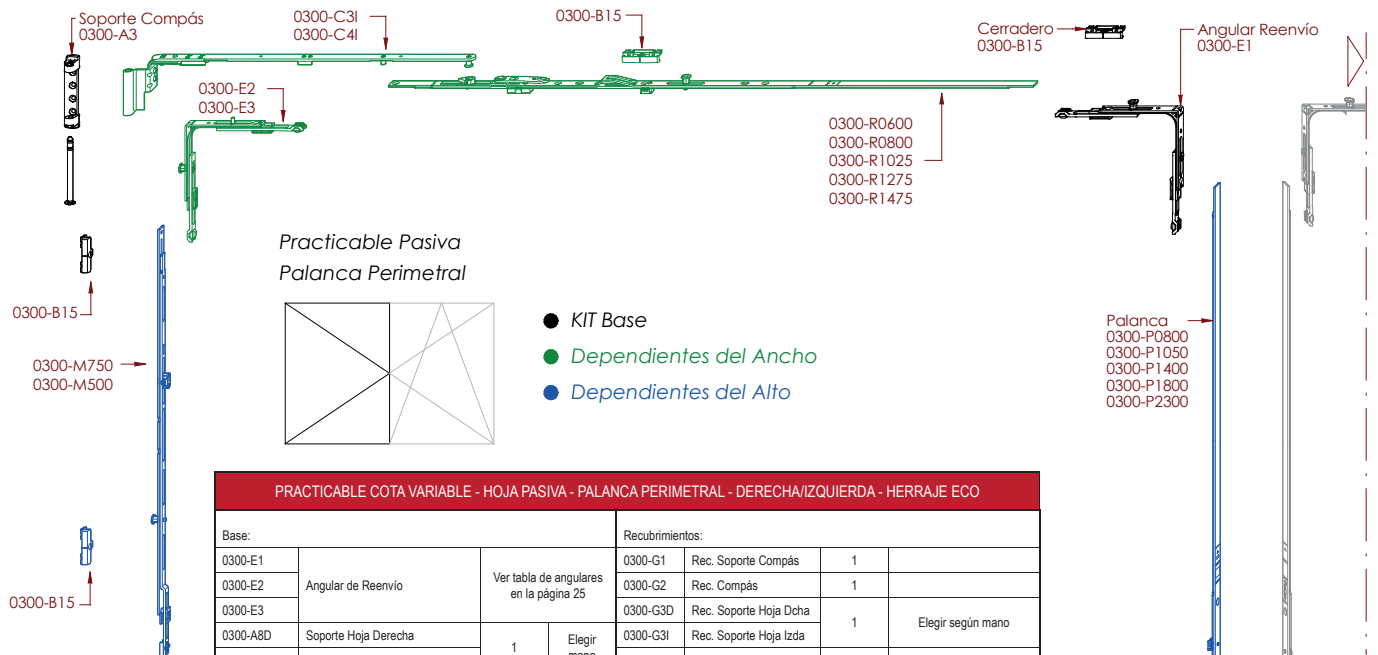

Practicable Pasiva
Palanca Perimetral

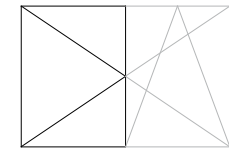

- KIT Base
- Dependientes del Ancho
- Dependientes del Alto

PRACTICABLE COTA VARIABLE - HOJA PASIVA - PALANCA PERIMETRAL - DERECHA/IZQUIERDA - HERRAJE ECO									
Base:				Recubrimientos:					
0300-E1	Angular de Reenvío	Ver tabla de angulares en la página 25	Elegir mano	0300-G1	Rec. Soporte Compás	1			
0300-E2				0300-G2	Rec. Compás	1			
0300-E3				0300-G3D	Rec. Soporte Hoja Dcha	1			Elegir según mano
0300-A8D	Soporte Hoja Derecha	1		0300-G3I	Rec. Soporte Hoja Izda				
0300-A8I	Soporte Hoja Izquierda			0300-G4	Rec. Soporte de Marco	1			
0300-A3	Soporte Compás	1							
0300-A1	Soporte Marco	1							
0300-B15	Cerradero Marco	3							
Según Ancho:		270-370	371-600	601-800	801-1025	1026-1250	1251-1475	1476-1725	Notas
0300-C3D	Compás Derecha	1	1	-	-	-	-	-	Elegir según tamaño y mano
0300-C3I	Compás Izquierda	-	-	1	1	1	1	1	
0300-C4D	Compás Derecha	-	-	1	1	1	1	1	
0300-C4I	Compás Izquierda	-	-	-	-	-	-	-	
0300-R0600	Rail Superior	1	1	-	-	-	-	-	
0300-R0800		-	-	1	-	-	-	-	
0300-R1025		-	-	-	1	-	-	-	
0300-R1250		-	-	-	-	1	-	-	
0300-R1475		-	-	-	-	-	1	1	
0200-ZSR	Compás Adicional	-	-	-	-	-	-	1	
0300-B15	Cerradero Marco	-	-	-	1	1	1	1	
Según Alto:		370-560	561-800	801-1050	1051-1400	1401-1800	1801-2300	Notas	
0300-P0800	Palanca	1	1	-	-	-	-	Elegir según tamaño	
0300-P1050		-	-	1	-	-	-		
0300-P1400		-	-	-	1	-	-		
0300-P1800		-	-	-	-	1	-		
0300-P2300		-	-	-	-	-	1		
0300-M500	Prolongador de Cierre	-	-	-	1	1	-	Elegir según tamaño	
0300-M750		-	-	-	-	-	1		
0300-B15	Cerradero Marco	-	-	-	1	1	2		

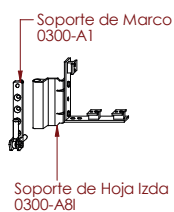

- Herraje base.
- Consultar Herraje para 130 Kg.

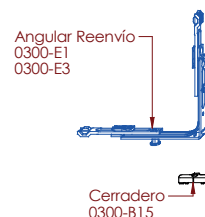

Practicable Cota Variable - Hoja Pasiva Pasadores - Herraje PRO

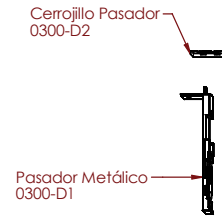
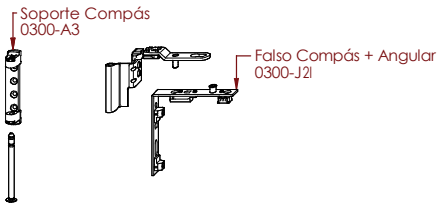

Practicable Pasiva Pasadores

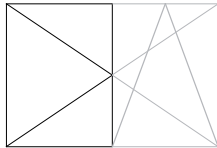

- KIT Base
- Dependientes del Ancho
- Dependientes del Alto

PRACTICABLE COTA VARIABLE - HOJA PASIVA - PASADOR - DERECHA/IZQUIERDA - HERRAJE ESTANDAR								
Base:				Recubrimientos:				
0300-A8D	Soporte Hoja Derecha	1	Elegir mano	0300-G1	Rec. Soporte Compás	1	Elegir según mano	
0300-A8I	Soporte Hoja Izquierda			0300-G2	Rec. Compás	1		
0300-A1	Soporte Marco	1	Elegir mano	0300-G3D	Rec. Soporte Hoja Dcha	1	Elegir según mano	
0300-B15	Cerradero Marco	2		0300-G3I	Rec. Soporte Hoja Izda			
0300-J2D	Falso Compás + Angular Dcha	1	Elegir mano	0300-G4	Rec. Soporte de Marco	1		
0300-J2I	Falso Compás + Angular Izda							
0300-D1	Pasador Metálico	2						
0300-D2	Cerrojillo para Pasador	2						
Según Alto:		370-560	561-800	801-1050	1051-1400	1401-1800	1801-2300	Notas
0300-B18	Bisagra Intermedia	-	-	1	1	2	2	
0300-B5	Bisagra Intermedia	-	-	1	1	2	2	

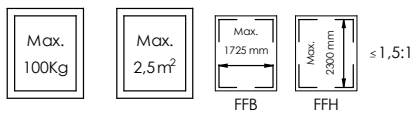
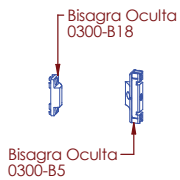

- Herraje base.
- Consultar Herraje para 130 Kg.

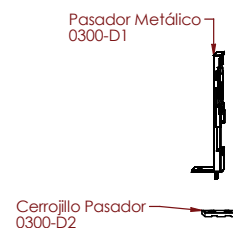
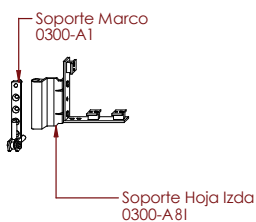

Practicable Cota Variable - Hoja Pasiva Pasadores - Herraje ECO

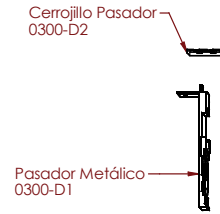
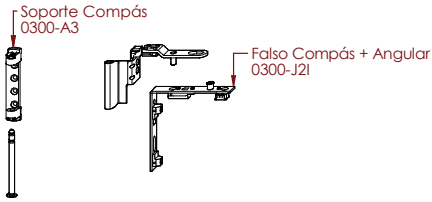

Practicable Pasiva Pasadores

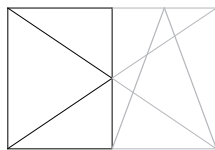

- KIT Base
- Dependientes del Ancho
- Dependientes del Alto

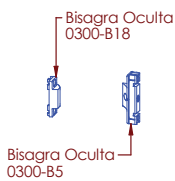

PRACTICABLE COTA VARIABLE - HOJA PASIVA - PASADOR - DERECHA/IZQUIERDA - HERRAJE ESTANDAR								
Base:				Recubrimientos:				
0300-A8D	Soporte Hoja Derecha	1	Elegir mano	0300-G1	Rec. Soporte Compás	1		
0300-A8I	Soporte Hoja Izquierda			0300-G2	Rec. Compás	1		
0300-A1	Soporte Marco	1		0300-G3D	Rec. Soporte Hoja Dcha	1	Elegir según mano	
0300-B15	Cerradero Marco	2		0300-G3I	Rec. Soporte Hoja Izda			
0300-J2D	Falso Compás + Angular Dcha	1	Elegir mano	0300-G4	Rec. Soporte de Marco	1		
0300-J2I	Falso Compás + Angular Izda							
0300-D1	Pasador Metálico	2						
0300-D2	Cerrojillo para Pasador	2						
Según Alto:		370-560	561-800	801-1050	1051-1400	1401-1800	1801-2300	Notas
0300-B18	Bisagra Intermedia	-	-	-	1	1	1	
0300-B5	Bisagra Intermedia	-	-	-	1	1	1	

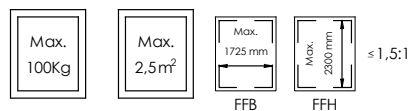

- Herraje base.
- Consultar Herraje para 130 Kg.

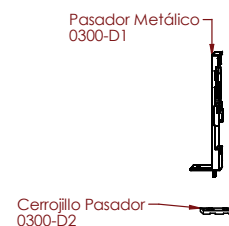
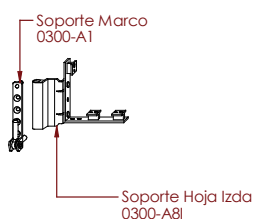

Abatible - Cierre Perimetral - Herraje PRO

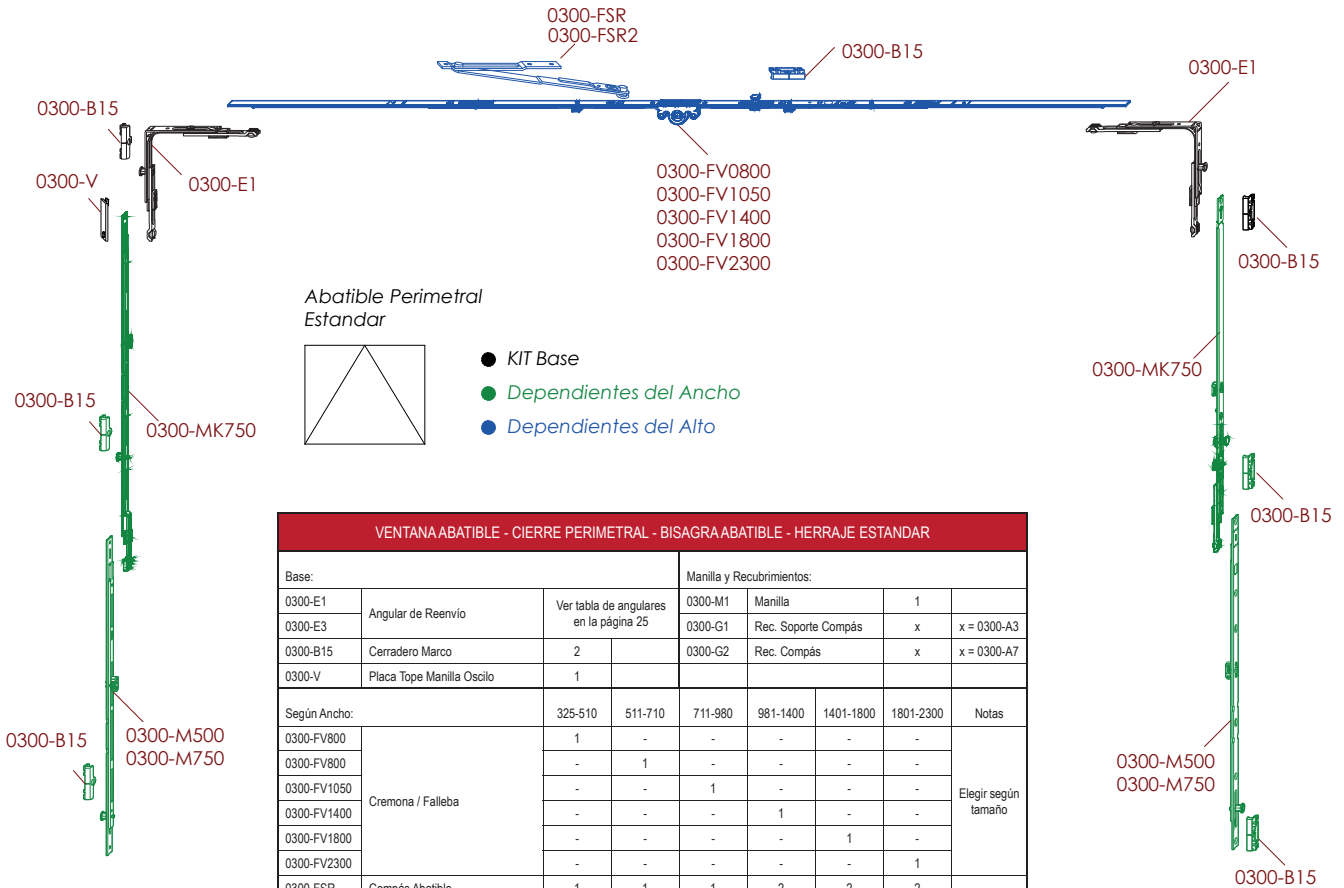

VENTANA ABATIBLE - CIERRE PERIMETRAL - BISAGRA ABATIBLE - HERRAJE ESTANDAR								
Base:				Manilla y Recubrimientos:				
0300-E1	Angular de Reenvio	Ver tabla de angulares en la página 25		0300-M1	Manilla	1		
0300-E3				0300-G1	Rec. Soporte Compás	x	x = 0300-A3	
0300-B15	Cerradero Marco	2		0300-G2	Rec. Compás	x	x = 0300-A7	
0300-V	Placa Tope Manilla Oscilo	1						
Según Ancho:		325-510	511-710	711-980	981-1400	1401-1800	1801-2300	Notas
0300-FV800	Cremona / Falleba	1	-	-	-	-	-	Elegir según tamaño
0300-FV800		-	1	-	-	-	-	
0300-FV1050		-	-	1	-	-	-	
0300-FV1400		-	-	-	1	-	-	
0300-FV1800		-	-	-	-	1	-	
0300-FV2300		-	-	-	-	-	1	
0300-FSR	Compás Abatible	1	1	1	2	2	2	
0300-FSR2	Pieza de ajuste para el compás	2	2	2	4	4	4	
0300-A3	Soporte Compás	2	2	2	3	3	4	Elegir según tamaño
0300-A7	Bisagra Abatible							
0300-B15	Cerradero Marco	-	-	1	1	2	3	
Según Alto:		280-800	801-1050	1051-1400	1401-1800	1801-2300		Notas
0300-M500	Prolongador de Cierre	-	2	-	2	-		Elegir según tamaño
0300-M750		-	-	2	-	2		
0300-MK750		-	-	-	2	2		
0300-B15		Cerradero Marco	-	2	2	4	4	

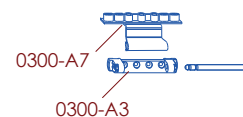
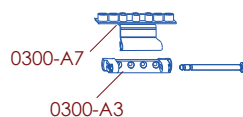
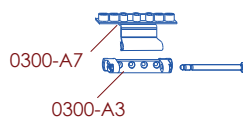
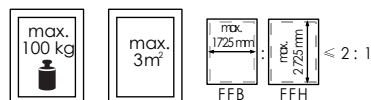

Abatible - Cierre Perimetral - Herraje ECO

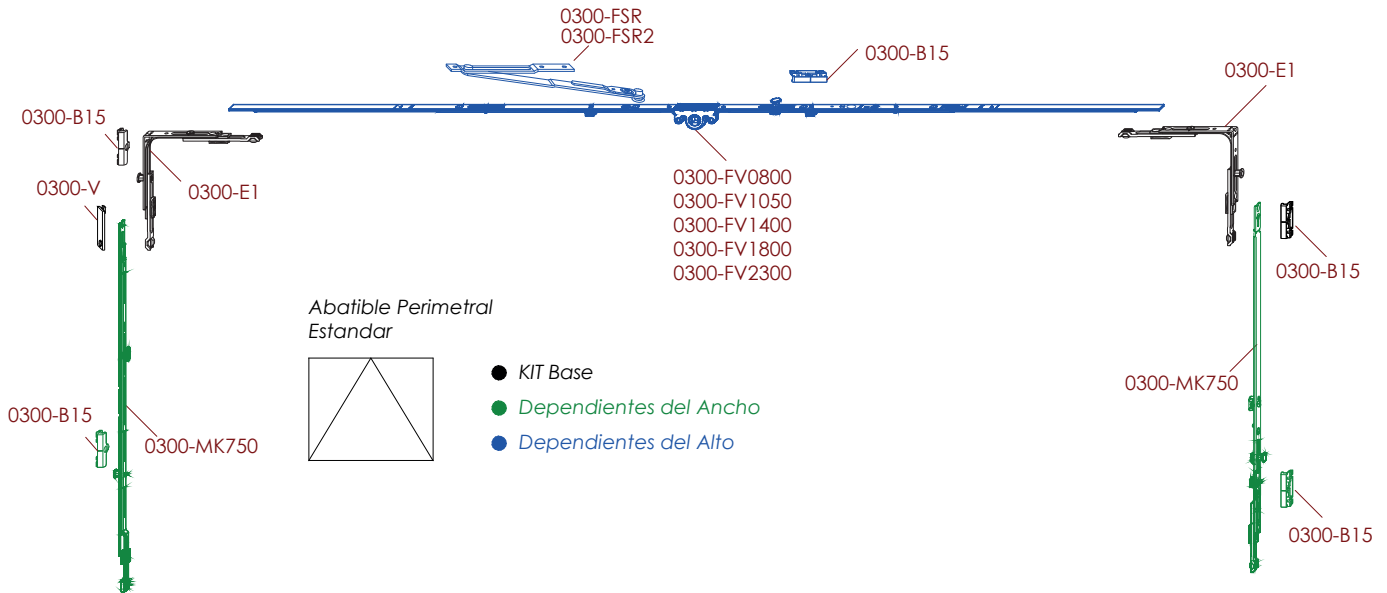

VENTANA ABATIBLE - CIERRE PERIMETRAL - BISAGRA ABATIBLE - HERRAJE ESTANDAR								
Base:				Manilla y Recubrimientos:				
0300-E1	Angular de Reenvío	Ver tabla de angulares en la página 25		0300-M1	Manilla	1		
0300-E3				0300-G1	Rec. Soporte Compás	x	x = 0300-A3	
0300-B15	Cerradero Marco	2		0300-G2	Rec. Compás	x	x = 0300-A7	
0300-V	Placa Tope Manilla Oscilo	1						
Según Ancho:		325-510	511-710	711-980	981-1400	1401-1800	1801-2300	Notas
0300-FV800	Cremona / Falleba	1	-	-	-	-	-	Elegir según tamaño
0300-FV800		-	1	-	-	-	-	
0300-FV1050		-	-	1	-	-	-	
0300-FV1400		-	-	-	1	-	-	
0300-FV1800		-	-	-	-	1	-	
0300-FV2300		-	-	-	-	-	1	
0300-FSR	Compás Abatible	1	1	1	2	2	2	
0300-FSR2	Pieza de ajuste para el compás	2	2	2	4	4	4	
0300-A3	Soporte Compás	2	2	2	3	3	4	Elegir según tamaño
0300-A7	Bisagra Abatible							
0300-B15	Cerradero Marco	-	-	1	1	2	3	
Según Alto:		280-800	801-1050	1051-1400	1401-1800	1801-2300	Notas	
0300-M500	Prolongador de Cierre	-	-	2	2	-	Elegir según tamaño	
0300-M750		-	-	-	-	2		
0300-MK750		-	-	-	-	-		
0300-B15	Cerradero Marco	-	-	2	2	2		

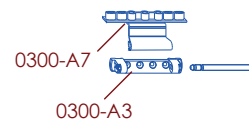
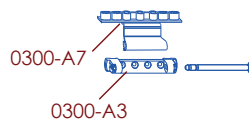
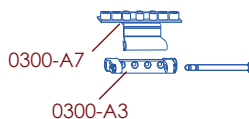
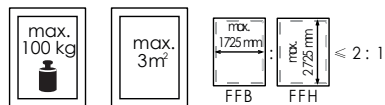



Abatible - Cierre Superior e Inferior

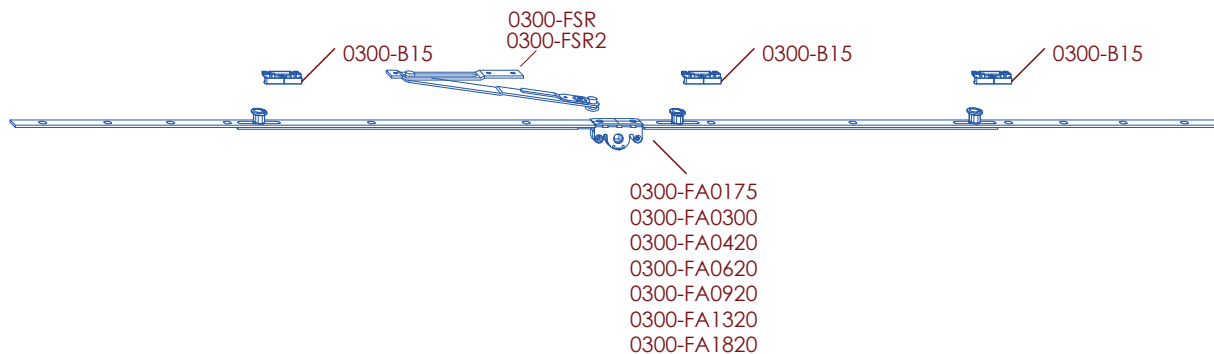

Abatible
NO Perimetral

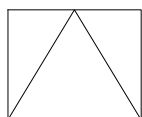

- KIT Base
- Dependientes del Ancho
- Dependientes del Alto

VENTANA ABATIBLE - CIERRE PERIMETRAL - BISAGRA ABATIBLE - HERRAJE ESTANDAR										
Base:				Manilla y Recubrimientos:						
				0300-M1	Manilla	1				
				0300-G1	Rec. Soporte Compás	x			x = 0300-A3	
				0300-G2	Rec. Compás	x			x = 0300-A7	
Según Ancho:	175-199	300-420	421-620	621-920	921-980	981-1320	1321-1820	1821-2350	Notas	
0300-FA0175	1	-	-	-	-	-	-	-	Elegir según tamaño	
0300-FA0300	-	1	-	-	-	-	-	-		
0300-FA0420	-	-	1	-	-	-	-	-		
0300-FA0620	-	-	-	1	-	-	-	-		
0300-FA0920	-	-	-	-	1	1	-	-		
0300-FA1320	-	-	-	-	-	-	1	-		
0300-FA1820	-	-	-	-	-	-	-	1		
0300-FSR	Compás Abatible	1	1	1	1	2	2	2	2	
0300-FSR2	Pieza de ajuste para el compás	2	2	2	2	4	4	4	4	
0300-A3	Soporte Compás	2	2	2	2	2	3	3	4	Elegir según tamaño
0300-A7	Bisagra Abatible									
0300-B15	Cerradero Marco	1	2	2	2	3	3	3	4	

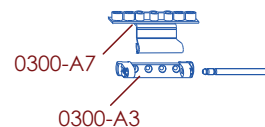
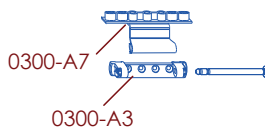
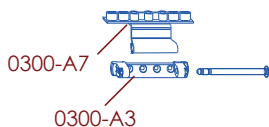
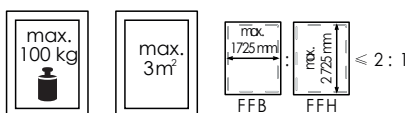

Montaje de las piezas para el marco

Ventana Oscilobatiente - Ventana cuadrada

Taladrar alojamientos para el soporte de compás (1) y de marco (2), según planos de mecanizado (disponibles en el catálogo de cada serie).

Tanto el soporte de compás como el de marco tienen las mismas distancias de taladro.

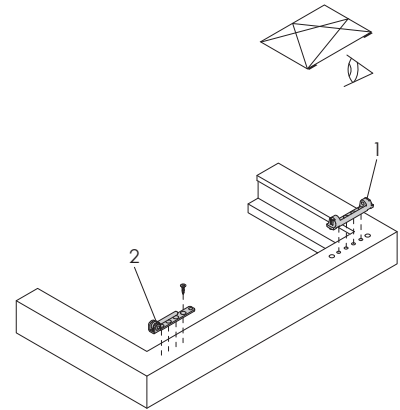

Indicación: Montar el compás y el angular tras el montaje de los cerraderos.

Posiciones de los cerraderos

En los siguientes dibujos quedan detalladas las posiciones de los cerraderos. La cantidad de cerraderos depende de las dimensiones de la ventana.



Indicación: Las medidas en los dibujos se refieren al canto inferior del marco hasta la entrada del bulón.

1) Versión Oscilobatiente

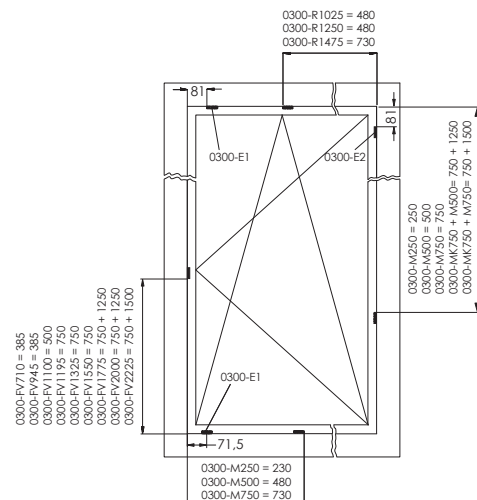
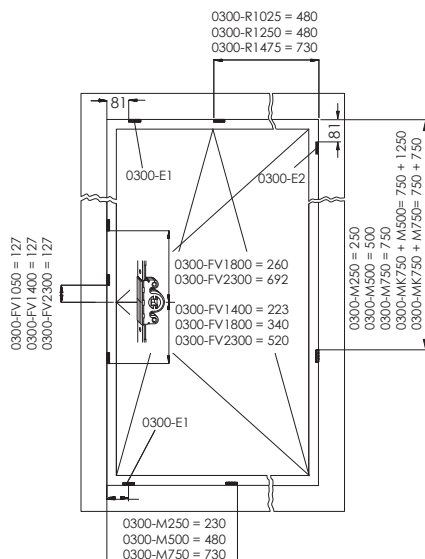

2) Versión Practicable Pasiva

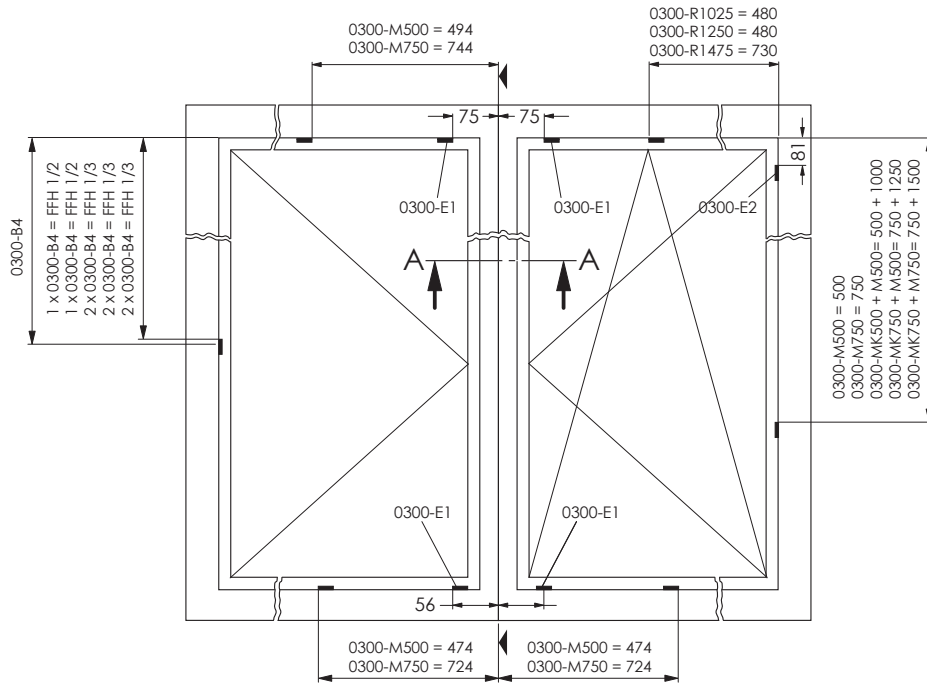

Dibujo 3: Posicionamiento de cerraderos en hojas pasivas, practicable y practicable oscilo

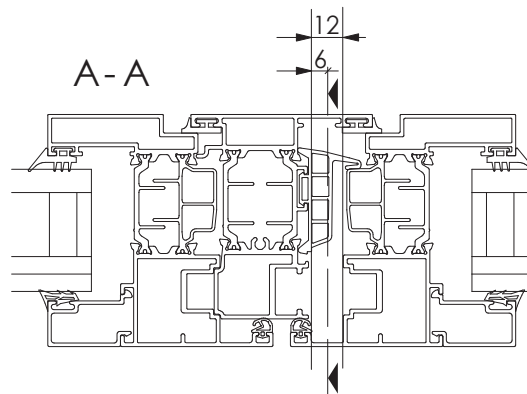

Altura de la manilla en Fallebas de cota Fija

Si se monta una falleba/cremona de cota fija (FF), la cota de posición de la manilla "GK" es dependiente de la altura de canal de herraje "FFH". Ver dibujo 1 (a la derecha).

Las medidas exactas, las encontrará en la tabla siguiente:

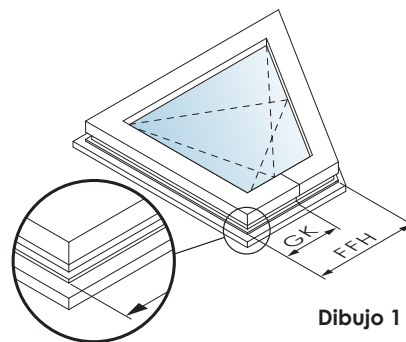

Dibujo 1

ALTO DE CANAL DE HERRAJE FFH (MM)	POSICIÓN DE MANILLA GK (MM)	REFERENCIA A UTILIZAR
230-324	GK=114*	Ref. 0300-FF0465
325-420	GK=114*	Ref. 0300-FF0465
421-460	GK=210	Ref. 0300-FF0465
461-700	GK= 210	Ref. 0300-FF0710
701-850	GK=260	Ref. 0300-FF0945
851-1100	GK=375	Ref. 0300-FF1100
1101-1325	GK=550	Ref. 0300-FF1325
1326-1550	GK=550	Ref. 0300-FF1550
1551-1775	GK=550	Ref. 0300-FF1775
1776-2000	GK=1050	Ref. 0300-FF2000
2001-2225	GK=1050	Ref. 0300-FF2225

* Necesario el montaje del angular 0300-E3

Taladrar los agujeros del cajetín de la cremona (Dibujo 2) según medidas adjuntas. Falleba con aguja de 15,5mm. (Para más información sobre el mecanizado ver el catálogo de la serie que se está trabando).

El fresado del cajetín de la cremona se efectúa desde el lado del canal de herraje.

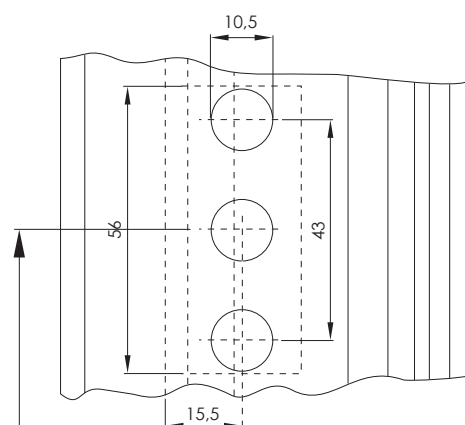

Dibujo 2

GM/GK

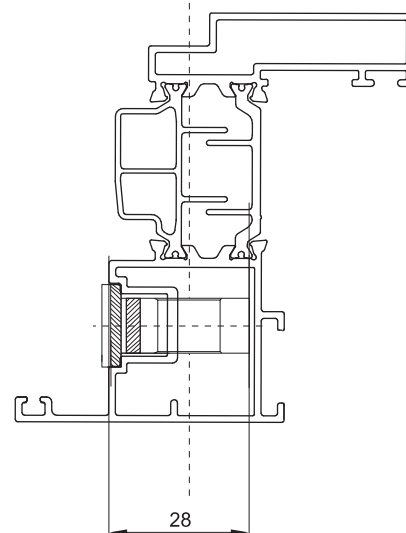

En los siguientes dibujos, tenemos los mecanizados para fallebas con aguja de entre 25 y 50mm. Por tanto, fallebas para perfil de puerta.

En el dibujo 3 tenemos la falleba con cerradura, mientras que en el dibujo 4 tenemos simplemente el mecanizado para la falleba, sin cerradura.

"D" representa la medida de aguja de la falleba.

Dibujo 3

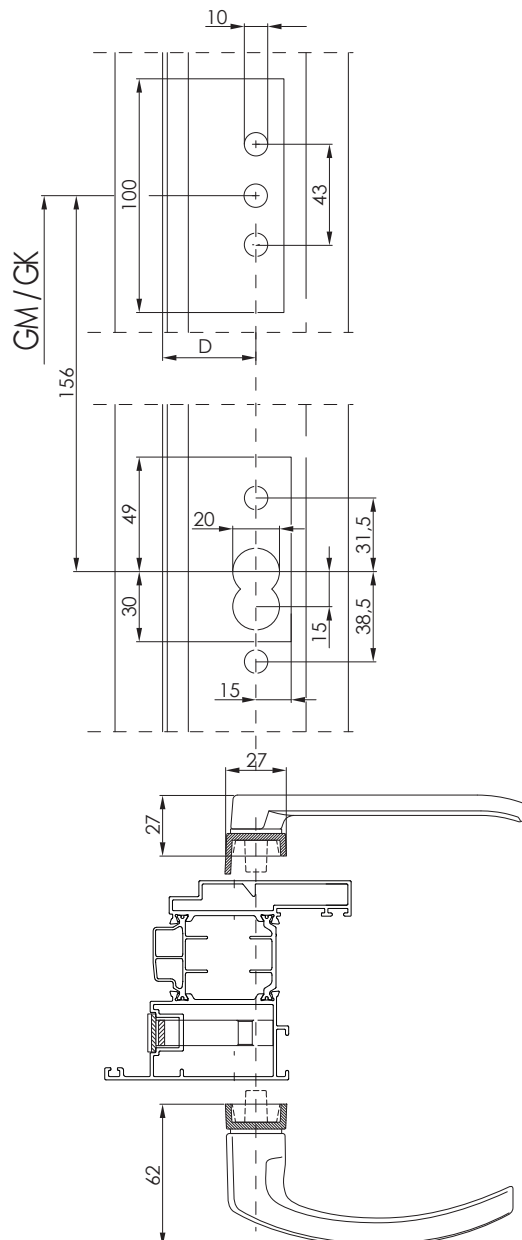

Dibujo 4

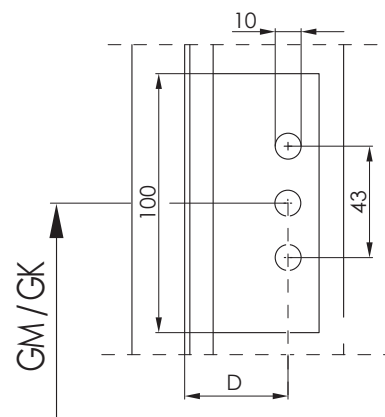

Montaje de las Piezas de Herraje en la Hoja. Guía rápida

Proceda como sigue una vez preparada la ventana para el montaje.

Nota: Comience por el lado de la cremona.

- Montar el angular de reenvío (0300-E1) en la hoja de manera que el champiñón quede en el lado superior .
- Montar el angular de reenvío (0300-E1) en la parte inferior de la hoja de manera que el champiñón quede en el lado inferior.
- Fije los dos angulares de reenvío en el lado de la cremona con un tornillo cada uno.
- Medir la altura del FFH canal de herraje de la hoja.
- Recortar a medida el raíl de cremona de cota variable (0300-FVxxxx) o
- Recortar a medida el raíl de cremona de cota fija (0300-FFxxxx).
- Coloque el raíl de cremona de manera que el estampado "Winkhaus" quede legible y atornille bien todas las piezas de herraje.
- Coloque y fije el angular de reenvío (0300-E2 o 0300-E3) de modo que el champiñón quede en el lado vertical.
- Mida la anchura FFB canal de herraje de la hoja
- Recorte a medida el raíl superior (0300-Rxxx).
- Coloque el raíl superior y atornille bien todas las piezas de herraje.
- Enganche el compás (0300-Cx) en el raíl superior y oprima el bulón del compás contra los resortes del raíl superior .
- Coloque el recubrimiento (0300-G2) en el compás.

Nota: Si la altura y/o la anchura del canal de herraje la hoja pasa de aprox.800 mm (según perfil), conviene emplear adicionalmente un cierre central en el lado bisagra y/o en la parte inferior en posición horizontal.

- Aplicar el cierre central al angular de reenvío (0300-E2 o 0300-E3).
- Montar el soporte de la hoja y atornillarla con firmeza con tornillos de 3,9 mm x 28 mm.



¡Atención! Verifique si ha atornillado todos los tornillos en las piezas de herraje.

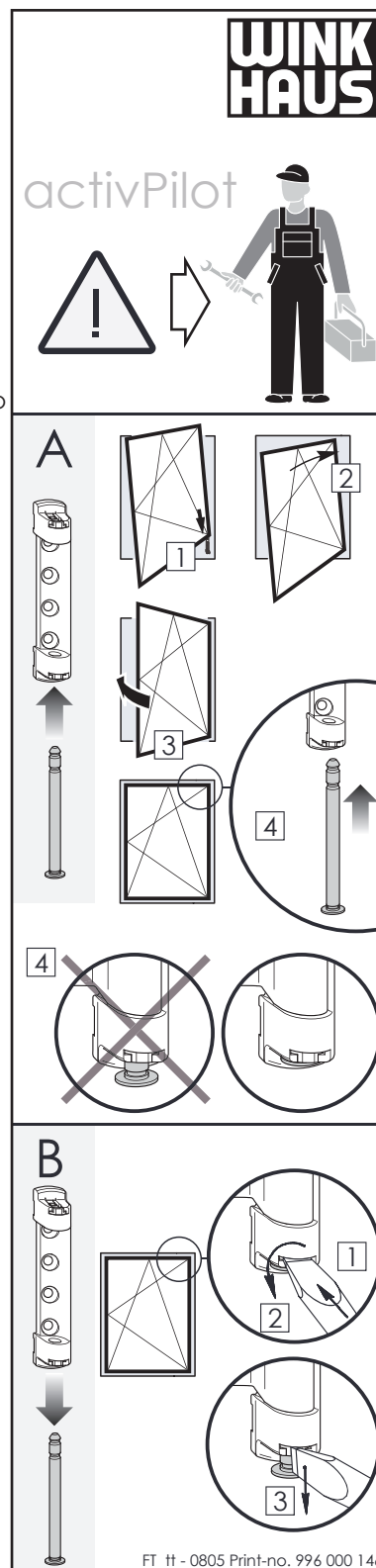

Indicaciones para colgar y descolgar la hoja correctamente

FT tt - 0805 Print-no. 996 000 146

Nota: monte la manilla y haga una maniobra para que se suelte el bloqueo en posición de apertura del herraje.

Mantenimiento - Puntos de Lubricación

Dibujo 1 muestra los puntos de lubricación.

Posiciones A, C, D = puntos de lubricación importantes



Atención! El esquema adjunto no coincide necesariamente con el herraje montado. La cantidad de puntos de cierre varía en relación al tipo y tamaño de la hoja de la ventana.



Indicación: Peligro de lesión. La ventana podría descolgarse y ocasionar lesiones a las personas. No descolgar la ventana al efectuar los trabajos de mantenimiento.

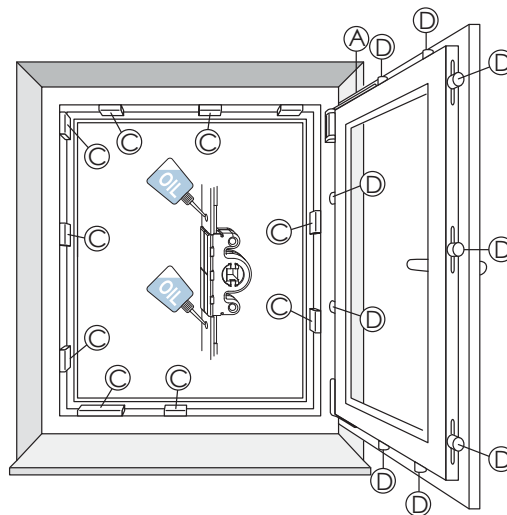

Dibujo 1: Puntos de lubricación

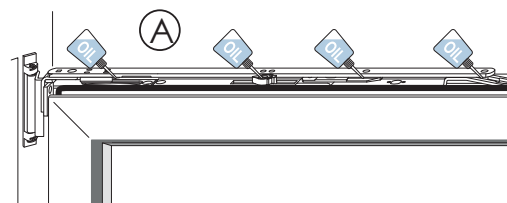

Dibujo 2: compás

Compás (Dibujo 2):

Las partes que están en contacto entre el rail superior y el compás, deberían engrasarse anualmente.

1. En los puntos de lubricación (A) aplicar alguna gotas de aceite libre de resinas y ácidos.

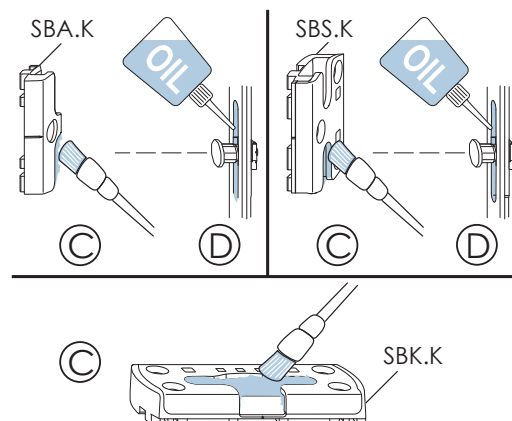

Dibujo 3: Cerraderos

Cerraderos (Dibujo 3, 4):

Para mantener la facilidad de función de los herrajes, los cerraderos deben ser lubricados anualmente.

1. Lubricar los cerraderos (C) en el lado de entrada con vaselina técnica u otro lubricante apropiado.

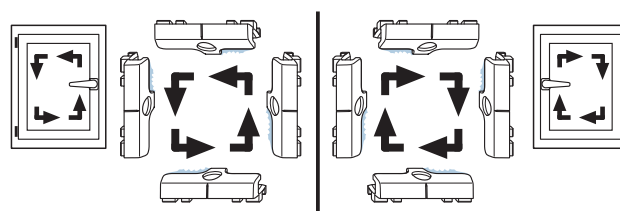

Dibujo 4: Lados de entrada

Regulación

Regulación lateral de + 3,5mm -2mm en el lado superior compás.

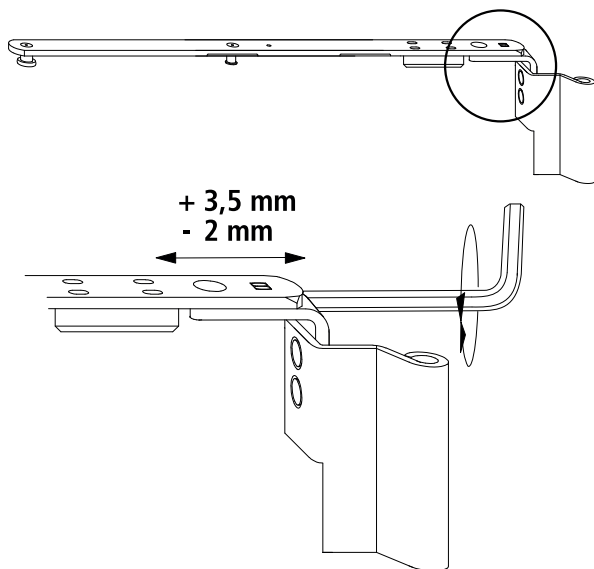

Regulación lateral +/-2mm y vertical +/-3mm en los soportes inferiores.

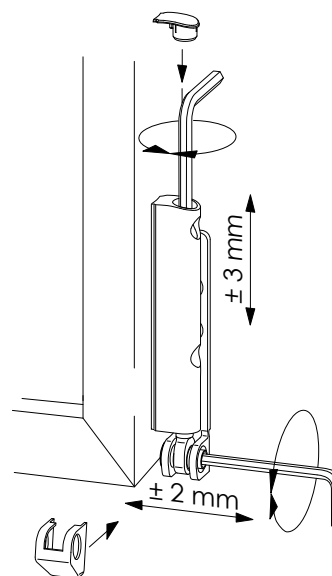

Bulón octogonal con regulación de presión entre hoja y marco de +/- 0,8mm, mediante giro manual solo en posición abierta.

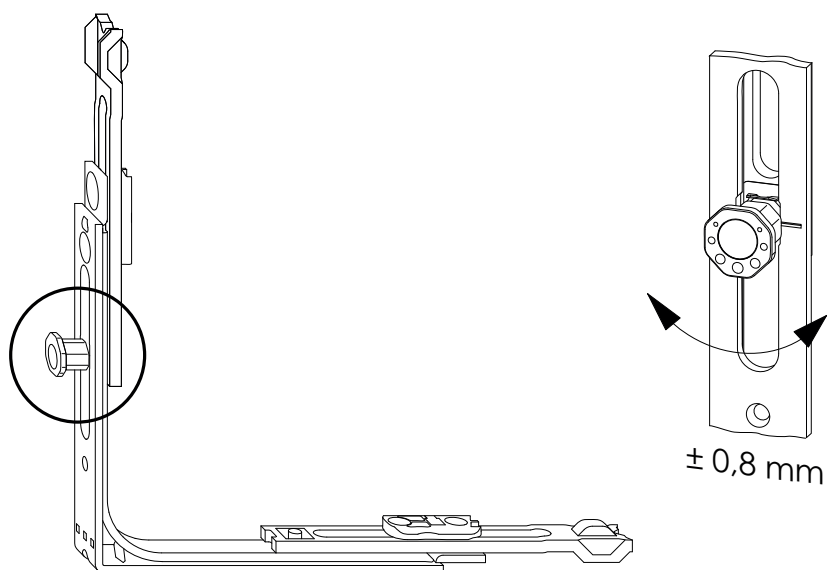



Cerradura Corta - Medidas Principales



Medidas Principales Cerradura Corta

Cerradura puerta de calle (16/35 92)
0300-PZW

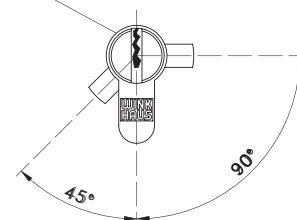
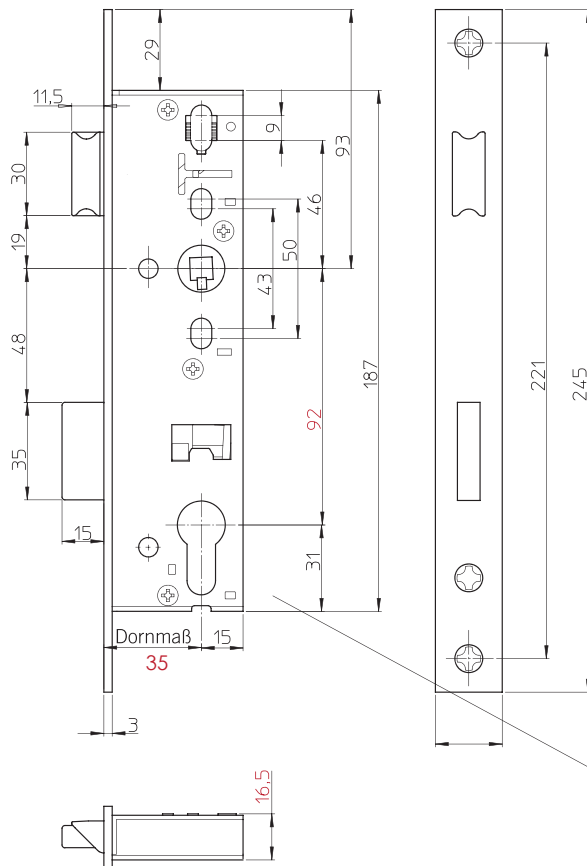
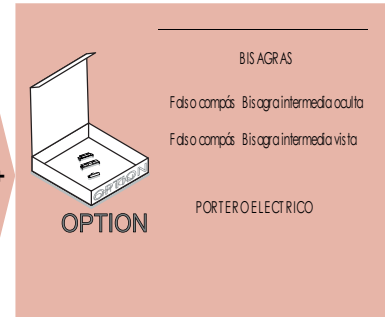
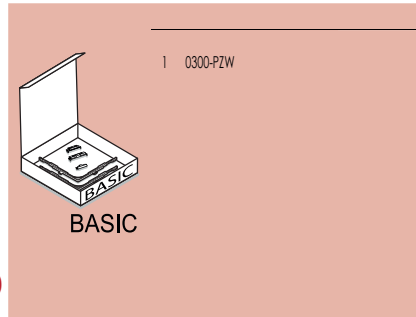

Zona de montaje del cilindro de cierre



Cerradura con 4 excentricas R4



Medidas principales

Cerradura con 4 excentricas R4

Cerradura puerta de calle de seguridad
0300-STV-R4 con cierre excentrico

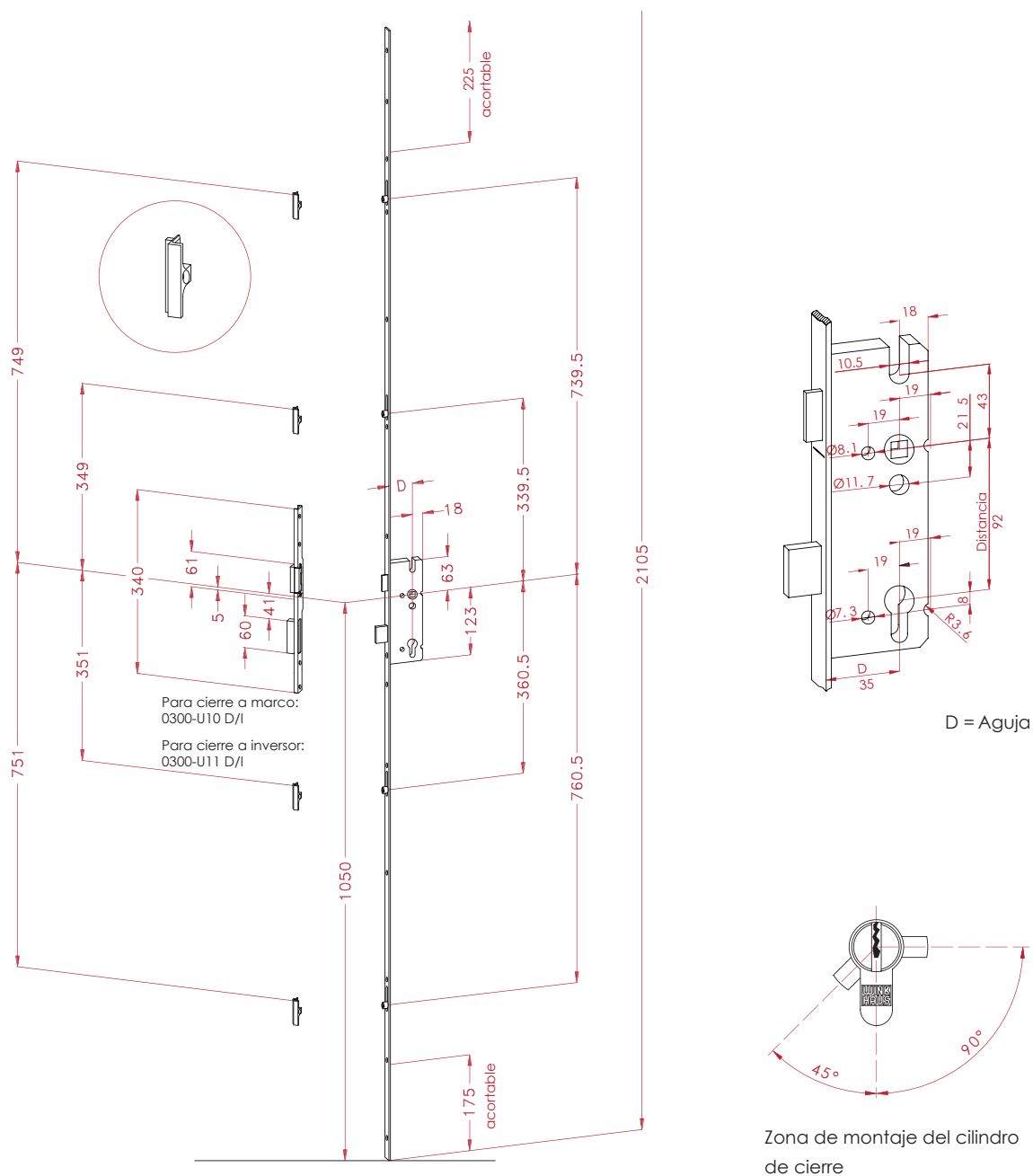
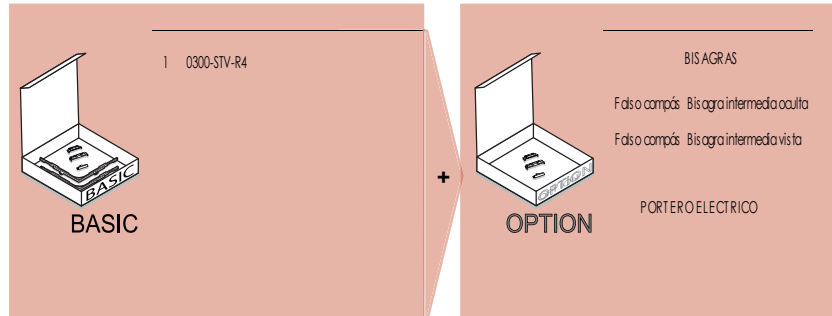



Cerradura con 3 puntos M2



Medidas principales Cerradura con 3 puntos M2

Cerradura puerta de calle de seguridad
0300-STV-M2

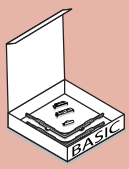
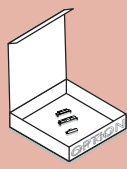
 BASIC	+	 OPTION
1 0300-STV-M2		BIS AGRAS
		Falso compás: Bisagra intermedia oculta
		Falso compás: Bisagra intermedia vista
		PORTERO ELECTRICO

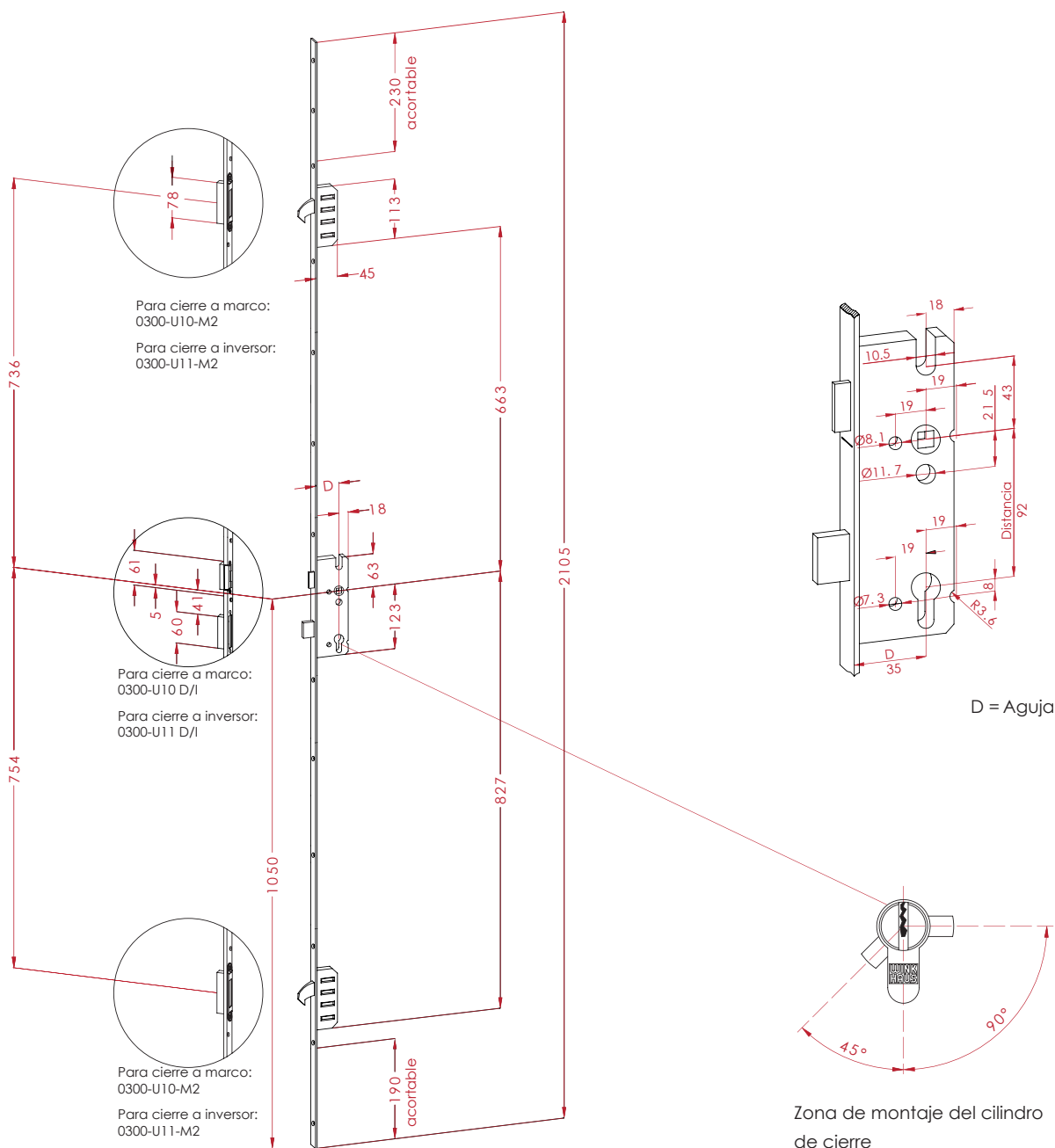



Cerraderos Hoja Pasiva

Hoja pasiva

Pasador puerta de calle

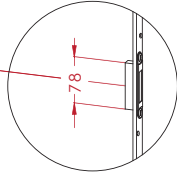

Para cierre a inversor:
0300-U11-M2

736

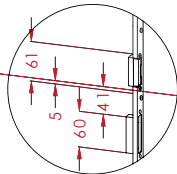

Para cierre a inversor:
0300-U11 D/I

754

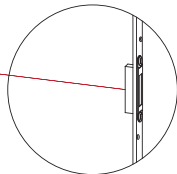

Para cierre a inversor:
0300-U11-M2

1050

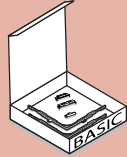

BASIC

- 2 0300-GASZ
- 1 0300-U10 D/I
- 1 0300-U10-M2

+

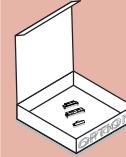

OPTION

BISAGRAS

Falso compás Bisagra intermedia oculta

Falso compás Bisagra intermedia vista

PORTERO ELECTRICO

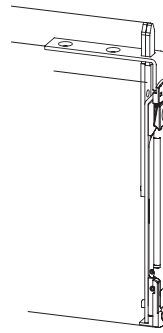

0300-GASZ



0300-GASZ



0300-X1 (paso libre)
0300-X2 (con marco)

Indicaciones importantes para el montaje de la cerradura

- Comprobar que el marco está a nivel horizontal
- Comprobar el nivel o "plomo" vertical en las caras vistas del marco.
- Comprobar las medidas diagonales en varios puntos, tienen que ser iguales.
- Atención con la fijación del marco, no se tiene que deformar el perfil.
- Distancia entre perfiles de hoja y marco (aire) 12mm.
- Distancia entre fijaciones en el marco, máximo 600mm.
- Atención con los productos de sellado, espumas y siloconas tienen que ser compatibles con el aluminio.
- No realizar los sellados hasta no haber comprobado las anteriores indicaciones.
- El exceso de presión en el lado de las bisagras produce tensión en el lado de la cerradura.
- Un mal acristalamiento impide el buen funcionamiento de la puerta.
- Sólo tocar las regulaciones (bisagras o cerraderos) para el ajuste afinado de la puerta.
- En caso de no respetar estas indicaciones de montaje, no se podrá garantizar un buen funcionamiento de la cerradura.

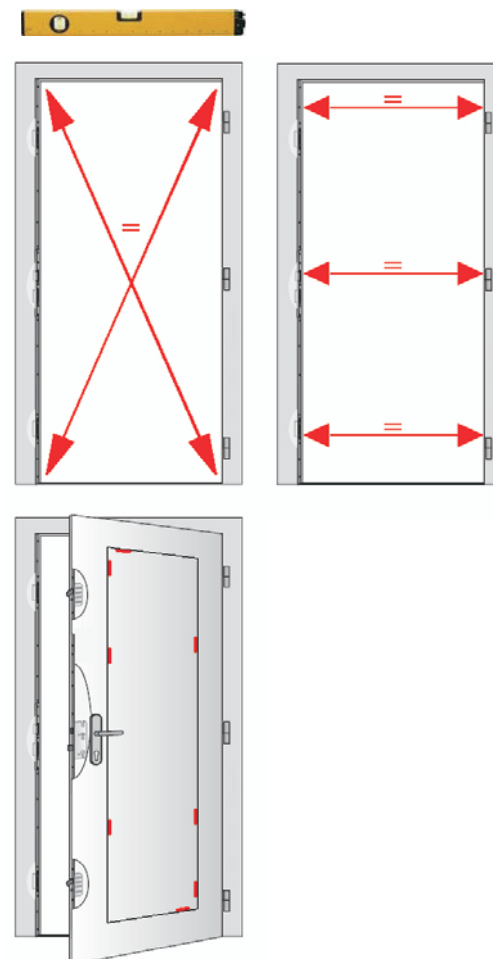

Determinar la mano según norma DIN 107

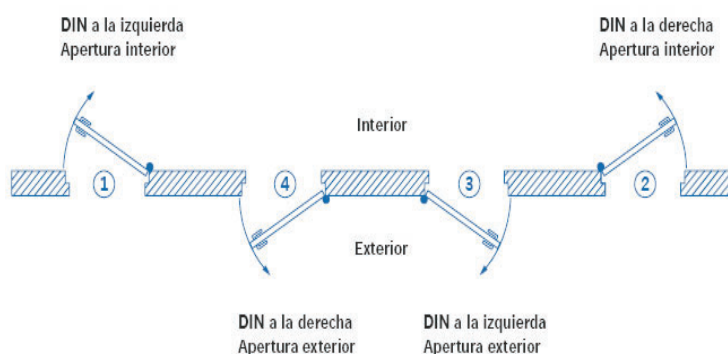
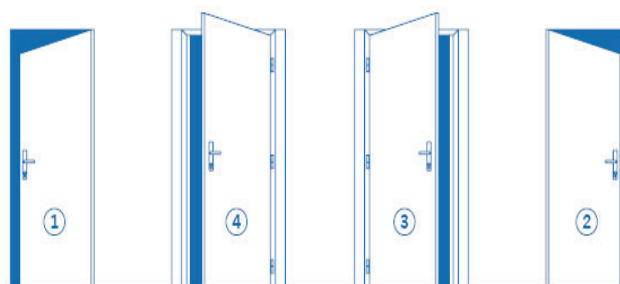



Oscilo-Paralela 160Kg automática

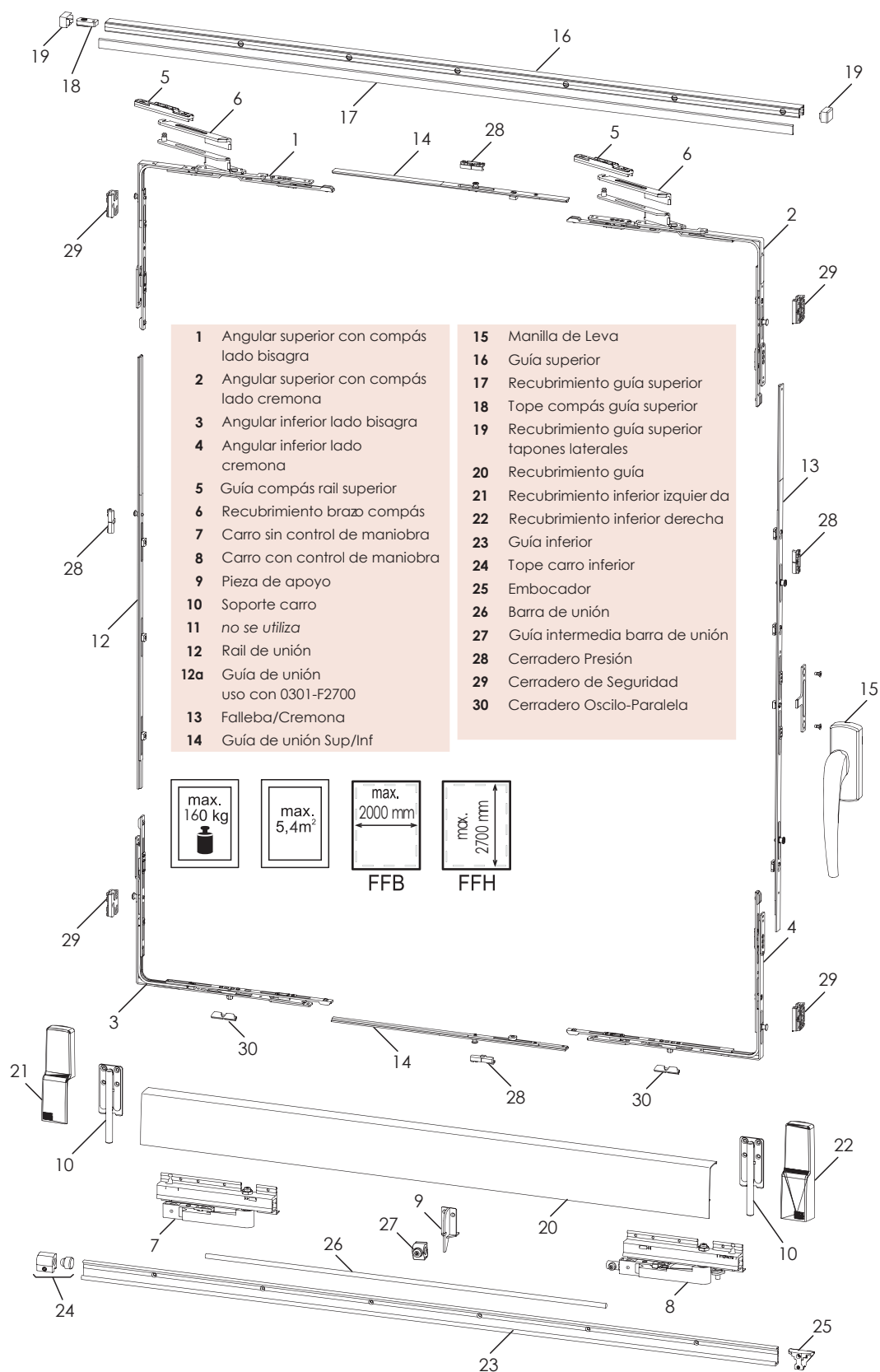

Pos	Campo Aplicación	Descripción	Referencia de Artículo		Cantidad por esquema		
			Izqa.	Dcha.	A	G	K
Kit Base							
1...6	Eje canal de 9mm	Kit de Angulares	0301-E2I	0301-E2D	1	1	2
7,8		Kit de Carros	0301-SK160I	0301-SK160D	1	1	2
28		Cerradero Presión	0300-B15		x	x	x
29	Opcional	Cerradero Seguridad	0300-B17		x	x	x
30		Cerradero Oscilo-Paralela	0301-B3		x	x	x
10, 21, 22		Kit Soporte y Recubrimiento de Carro.	0301-R (disponible en blanco "LB", marrón "LC" y plata "PL")				
Según Alto FFH					A	G	K
12,13	900 - 1100	Kit Falleba + Rail	0301-F1100		1	1	2
	1101 - 1300		0301-F1300				
	1301 - 1500		0301-F1500				
	1501 - 1700		0301-F1700				
	1701 - 1900		0301-F1900				
	1901 - 2100		0301-F2100				
	2101 - 2300		0301-F2300				
	2301 - 2400	0301-F2400					
	2401 - 2700	Kit Falleba + Rail + Unión	0301-F2700 (Kit formado la falleba 0301-F2300 + Guía de unión 400 + Rail)				
15		Manilla de Leva Derecha	0301-M1D (Blanco "LB", Marrón "LC", Plata "PL")		1	1	2
		Manilla de Leva Izquierda	0301-M1I (Blanco "LB", Marrón "LC", Plata "PL")				
		Manilla de Leva con Cerradura Derecha	0301-M2D (Blanco "LB", Marrón "LC", Plata "PL")				
		Manilla de Leva con Cerradura Izquierda	0301-M2I (Blanco "LB", Marrón "LC", Plata "PL")				
Según Ancho FFB					A	G	K
14	720 - 1050	Guía de Unión Sup/Inf	03001-U1050		1	1	2
	1051 - 1250		03001-U1250				
	1251 - 1450		03001-U1450				
	1451 - 1650		03001-U1650				
	1651 - 1850		03001-U1850				
	1851 - 2000		03001-U2000				
Según Ancho BRB					A	G	K
9,16,17,18,19,20, 23,24,25,26,27	1480 - 1930	Kit Guías Principales	03001-G900 (Blanco "LB", Marrón "LC", Plata "PL")		1	1	2
	1931 - 2230		03001-G1050 (Blanco "LB", Marrón "LC", Plata "PL")				
	2231 - 2630		03001-G1250 (Blanco "LB", Marrón "LC", Plata "PL")				
	2631 - 3030		03001-G1450 (Blanco "LB", Marrón "LC", Plata "PL")				
	3031 - 3430		03001-G1650 (Blanco "LB", Marrón "LC", Plata "PL")				
	3431 - 4130		03001-G2000 (Blanco "LB", Marrón "LC", Plata "PL")				

BRB = Medida exterior de Marco

Existe la opción de cerrar mediante manilla doble.

Oscilo-Paralela 200Kg automática

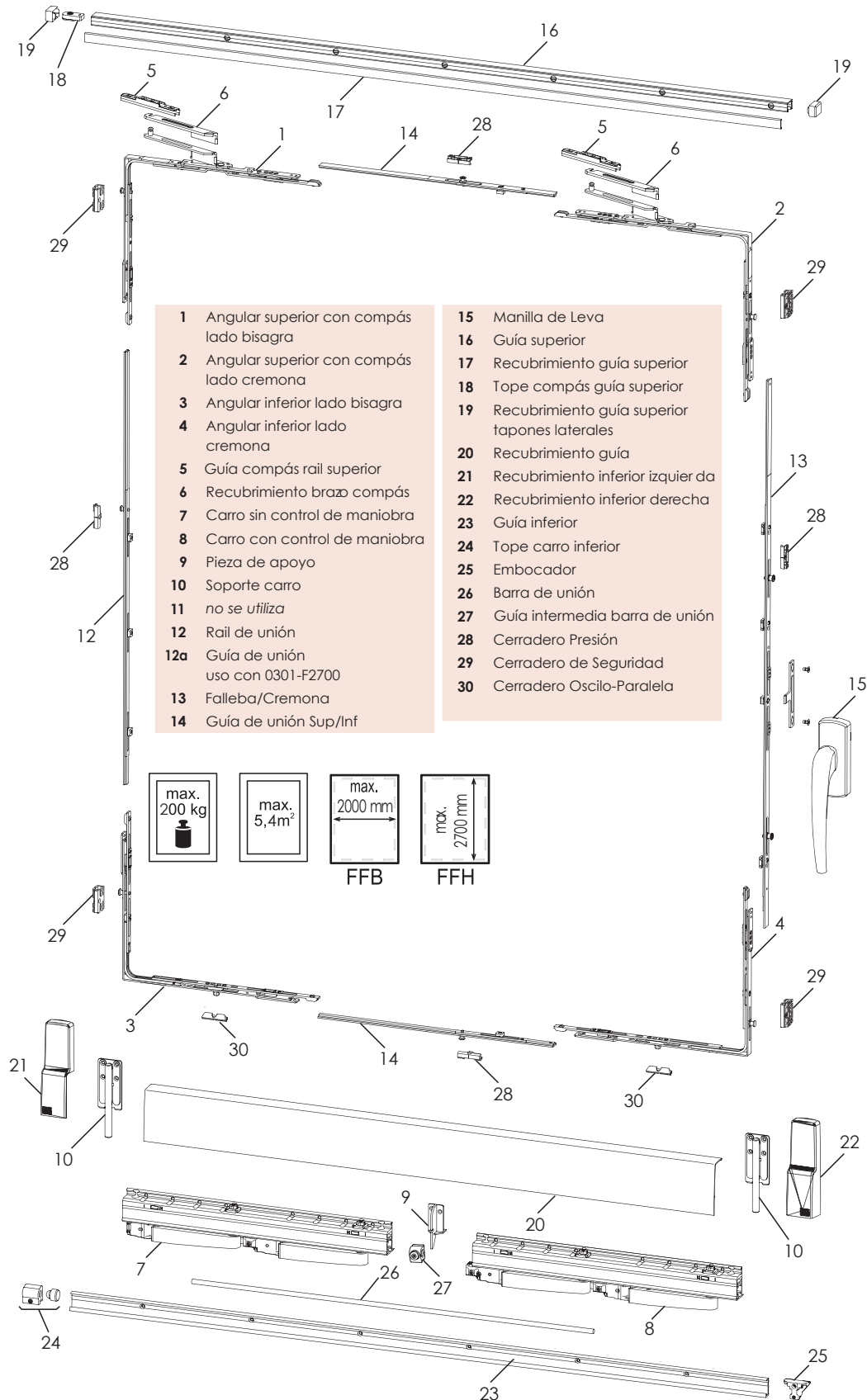



Pos	Campo Aplicación	Descripción	Referencia de Artículo		Cantidad por esquema		
			Izqa.	Dcha.	A	G	K
Kit Base							
1...6	Eje canal de 9mm	Kit de Angulares	0301-E2I	0301-E2D	1	1	2
7,8		Kit de Carros	0301-SK200I	0301-SK200D	1	1	2
28		Cerradero Presión	0300-B15		x	x	x
29	Opcional	Cerradero Seguridad	0300-B17		x	x	x
30		Cerradero Oscilo-Paralela	0301-B3		x	x	x
10, 21, 22		Kit Soporte y Recubrimiento de Carro.	0301-R (disponible en blanco "LB", marrón "LC" y plata "PL")				
Según Alto FFH					A	G	K
12,13	900 - 1100	Kit Falleba + Rail	0301-F1100		1	1	2
	1101 - 1300		0301-F1300				
	1301 - 1500		0301-F1500				
	1501 - 1700		0301-F1700				
	1701 - 1900		0301-F1900				
	1901 - 2100		0301-F2100				
	2101 - 2300		0301-F2300				
	2301 - 2400	0301-F2400					
2401 - 2700	Kit Falleba + Rail + Unión	0301-F2700 (Kit formado la falleba 0301-F2300 + Guía de unión 400 + Rail)					
15		Manilla de Leva Derecha	0301-M1D (Blanco "LB", Marrón "LC", Plata "PL")		1	1	2
		Manilla de Leva Izquierda	0301-M1I (Blanco "LB", Marrón "LC", Plata "PL")				
		Manilla de Leva con Cerradura Derecha	0301-M2D (Blanco "LB", Marrón "LC", Plata "PL")				
		Manilla de Leva con Cerradura Izquierda	0301-M2I (Blanco "LB", Marrón "LC", Plata "PL")				
Según Ancho FFB					A	G	K
14	720 - 1050	Guía de Unión Sup/Inf	03001-U1050		1	1	2
	1051 - 1250		03001-U1250				
	1251 - 1450		03001-U1450				
	1451 - 1650		03001-U1650				
	1651 - 1850		03001-U1850				
	1851 - 2000		03001-U2000				
Según Ancho BRB					A	G	K
9,16,17,18,19,20,23,24,25,26,27	1480 - 1930	Kit Guías Principales	03001-G900 (Blanco "LB", Marrón "LC", Plata "PL")		1	1	2
	1931 - 2230		03001-G1050 (Blanco "LB", Marrón "LC", Plata "PL")				
	2231 - 2630		03001-G1250 (Blanco "LB", Marrón "LC", Plata "PL")				
	2631 - 3030		03001-G1450 (Blanco "LB", Marrón "LC", Plata "PL")				
	3031 - 3430		03001-G1650 (Blanco "LB", Marrón "LC", Plata "PL")				
	3431 - 4130		03001-G2000 (Blanco "LB", Marrón "LC", Plata "PL")				

BRB = Medida exterior de Marco

Existe la opción de cerrar mediante manilla doble.

Mecanizado para la Manilla Oscilo-Paralela

Los gráficos siguientes representan una apertura de mano derecha, mirando la ventana desde el interior. Al instalar una ventana de mano izquierda, las imágenes son simétricas.

Los gráficos son válidos tanto para la osciloparalela de 160Kg como para la de 200Kg.

La altura de la manilla depende de la altura del canal de herraje (FFH).

La altura exacta de las manillas, representada por la variable GK, vienen detalladas en la siguiente tabla:

ALTO DE CANAL DE HERRAJE FFH (MM)	POSICIÓN DE MANILLA GK (MM)	REFERENCIA A UTILIZAR
900 - 1300	GK=450	Ref. 0301-F1100 Ref. 0301-F1300
1301 - 1700	GK=650	Ref. 0301-F1500 Ref. 0301-F1700
1701 - 2700	GK=950	Ref. 0301-F1900 Ref. 0301-F2100 Ref. 0301-F2300 Ref. 0301-F2400 Ref. 0301-F2700

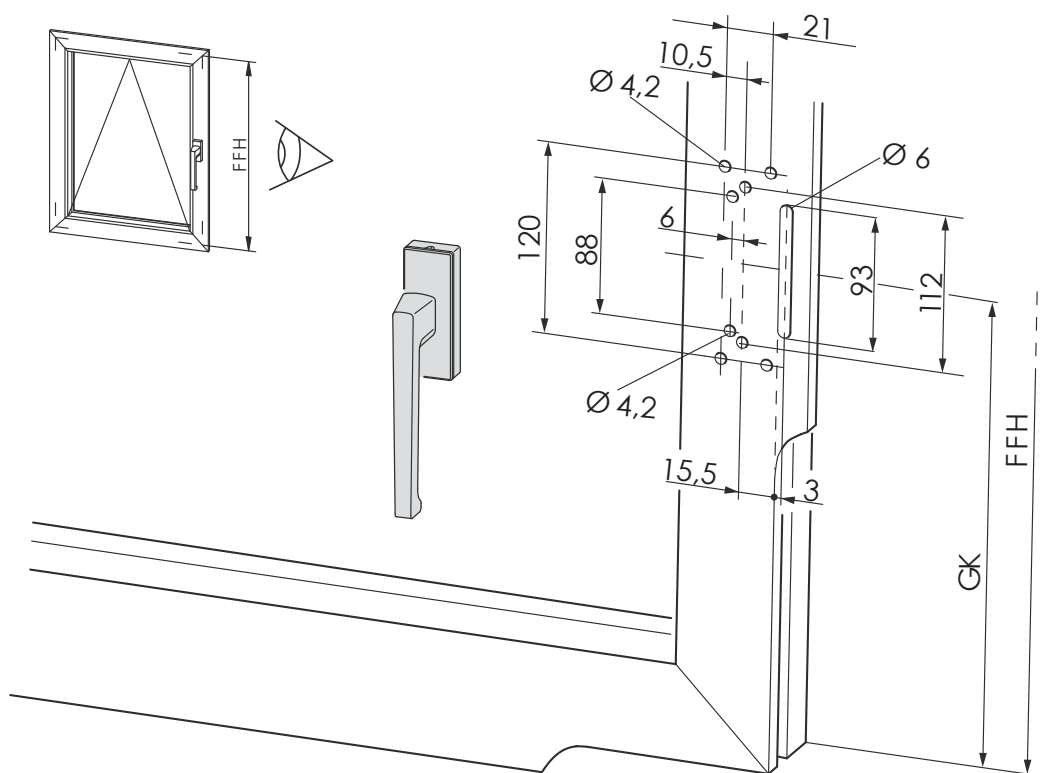

Montaje de los Puntos de cierre en el marco

Colocación de los cerraderos válido tanto para la osciloparalela de 160Kg como para la de 200Kg.

El siguiente esquema se refiere a una hoja con manilla de leva.

El número de cerraderos varía según el tamaño de la corredera paralela.

Todas las medidas son desde la parte interior del marco hasta el principio del cerradero.

CERRADEROS PARTE SUPERIOR E INFERIOR				
FFB	A	B	C	D
720 - 850	-	-	-	-
851 - 1250	510	-	510	-
1251 - 1450	710	-	710	-
1451 - 1650	510	1010	510	1010
1651 - 1850	710	1210	710	1210
1851 - 2000	710	1355	710	1355

LADO CONTRARIO DE LA MANILLA			
FFH	E	F	Y2
900 - 1100	-	-	-
1101 - 1300	747	-	-
1301 - 1500	497	947	-
1501 - 1700	497	1037	-
1701 - 1900	747	1287	-
1901 - 2400	747	1397	-
2401 - 2500	947	1597	350
2501 - 2700	1147	1797	550

LADO DE LA MANILLA			
FFH	G	H	Y1
900 - 1100	-	-	-
1101 - 1300	695	-	-
1301 - 1500	445	895	-
1501 - 1700	445	985	-
1701 - 1900	695	1235	-
1901 - 2400	695	1345	-
2401 - 2500	695	1345	350
2501 - 2700	695	1345	550

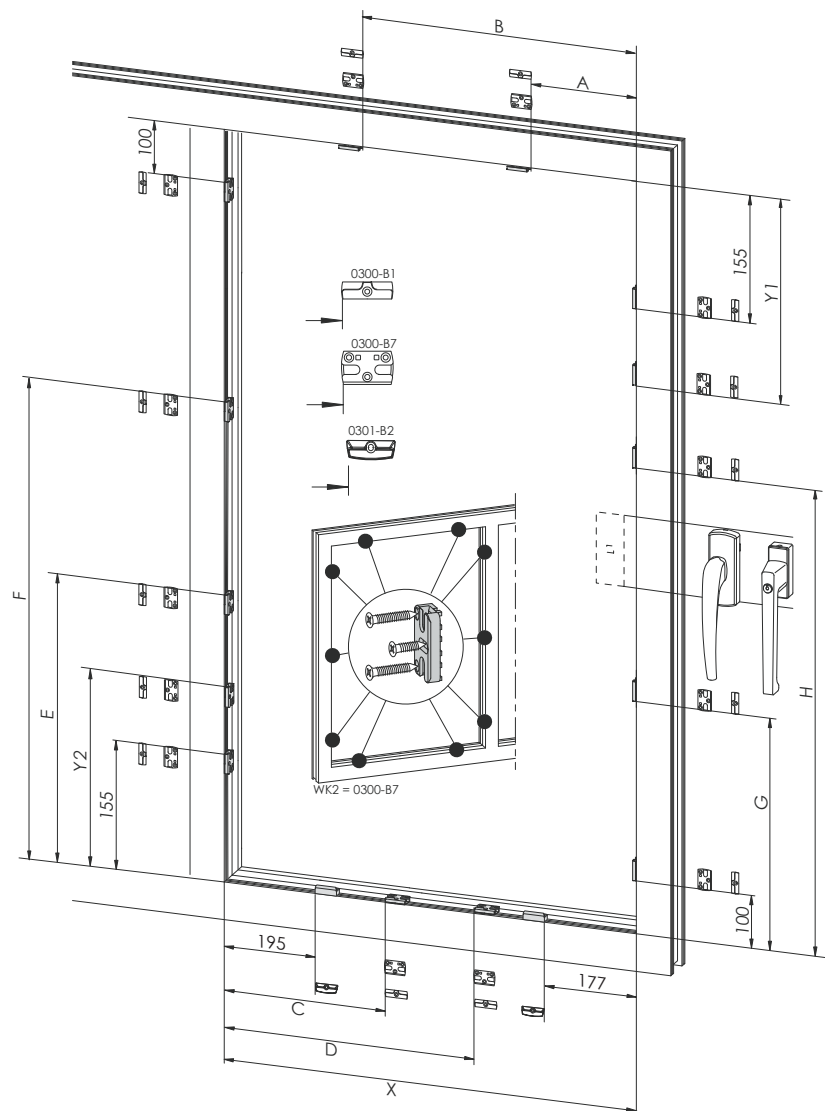

Modelos de Apertura Oscilo-Paralela

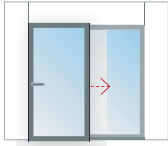
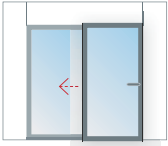
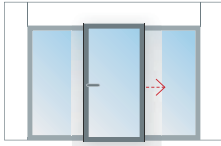
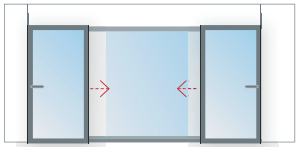
	DIN izquierda	DIN derecha	
Esquema A			Elemento de dos piezas 1 hoja corredera (L izquierda o R derecha). Fijo Lateral
Esquema G			Elemento de tres piezas 1 hoja corredera (L izquierda). Fijos Laterales
Esquema K			Elemento de cuatro piezas 2 hoja correderas (L izquierda y R derecha). Fijo Central

Nota:

En el caso de que la hoja que no es osciloparalela sea practicable u oscilobatiente, y no fijo, deberá llevar una manilla especial, que permite el paso de la hoja osciloparalela por delante de dicha manilla (ref. 0301-M3).

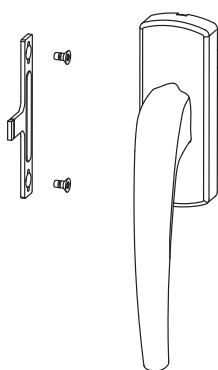

Ref. 0301-M3

Montaje Oscilo-paralela

Cortes de las guías y rail superior (dibujo1)

1. Marcar la longitud de rail (1).
2. Corte del rail.
3. Marcar la longitud de la guía (2).
4. Cortar la guía (2).

Importante:

Rail superior (2) es 8mm más corto que el rail inferior (1).

Montaje de la guía (dibujo 2)

1. Colocar rail (1)
2. Plantilla (2) (dibujo 2). La guía debe quedar a 12mm desde el interior del cerco. (Ver dibujo3)
3. Plantilla (2) cerca de la situación del primer tornillo.
4. Orificio con broca de $\text{Ø}3\text{mm}$ perforación central.
5. Rail (1) fijación con tornillos de $\text{Ø}3,9\text{mm}$. Es importante introducir tornillos lo suficientemente largos como para taladrar, al menos, dos paredes.
6. Todos los tornillos de fijación tienen que ser de la misma manera. Todos los tornillos con cabeza avellanada max. $\text{Ø}7,5\text{mm}$.

Atención:

Para que la guía no soporte todo el peso de la hoja, deberá suplementarse por la parte inferior. Sólo en el caso que la guía no esté apoyada.

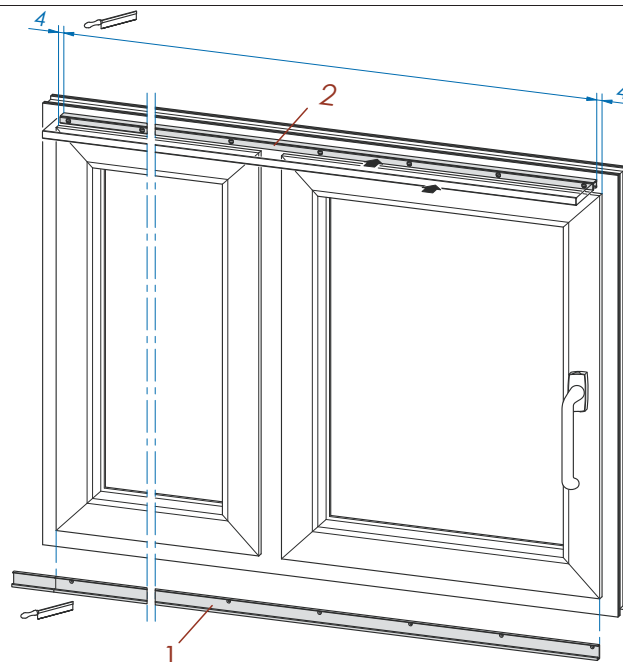

Dibujo 1: Guía (arriba) / Rail (abajo)

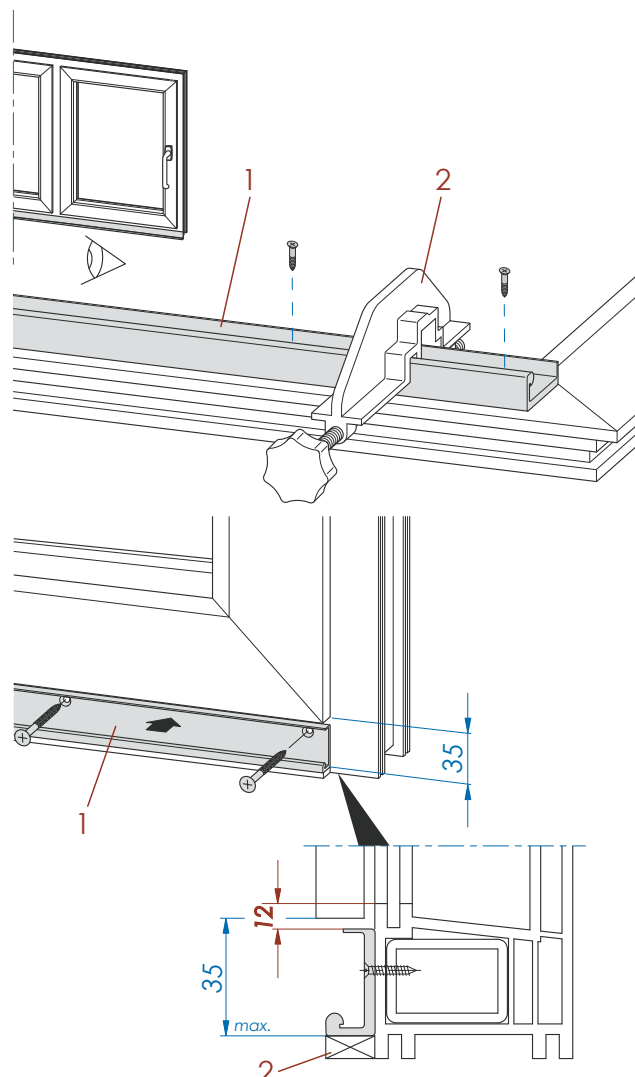

Dibujo 3: Guía inferior. Situación

Montaje Oscilo-paralela

Montaje de la guía superior (dibujo 4 y 5)

1. Rail superior (1) para 12mm de aire.
2. Plantilla (2) medidas establecidas para 21mm.
3. Plantilla (2) cerca de la situación del primer tornillo
4. Orificio con broca de $\text{Ø}3\text{mm}$. Perforación por el centro del perfil.
5. Rail superior (1) fijación con tornillos de $\text{Ø}3,9\text{mm}$. Es importante introducir tornillos lo suficientemente largos como para taladrar, al menos, dos paredes.
6. Todos los tornillos de fijación deben de ser de la misma manera. Tornillos con cabeza avellnada max. $\text{Ø}7,5\text{mm}$.

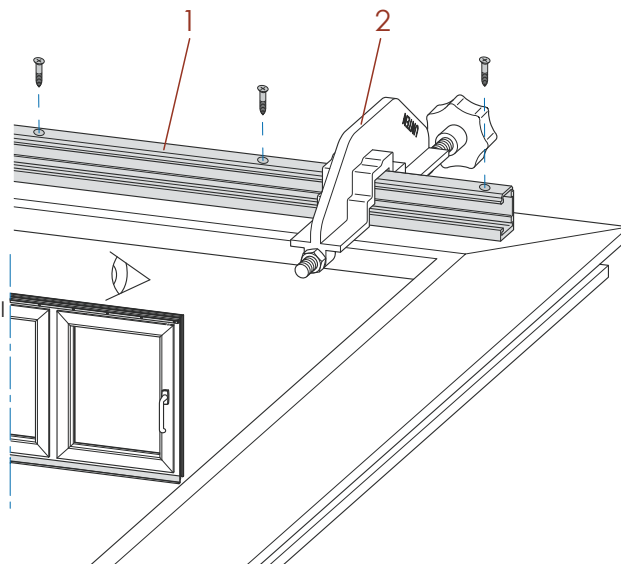

Dibujo 4: Plantillas para la guía superior

Taladros para la colocación de los carros (dibujo 6)

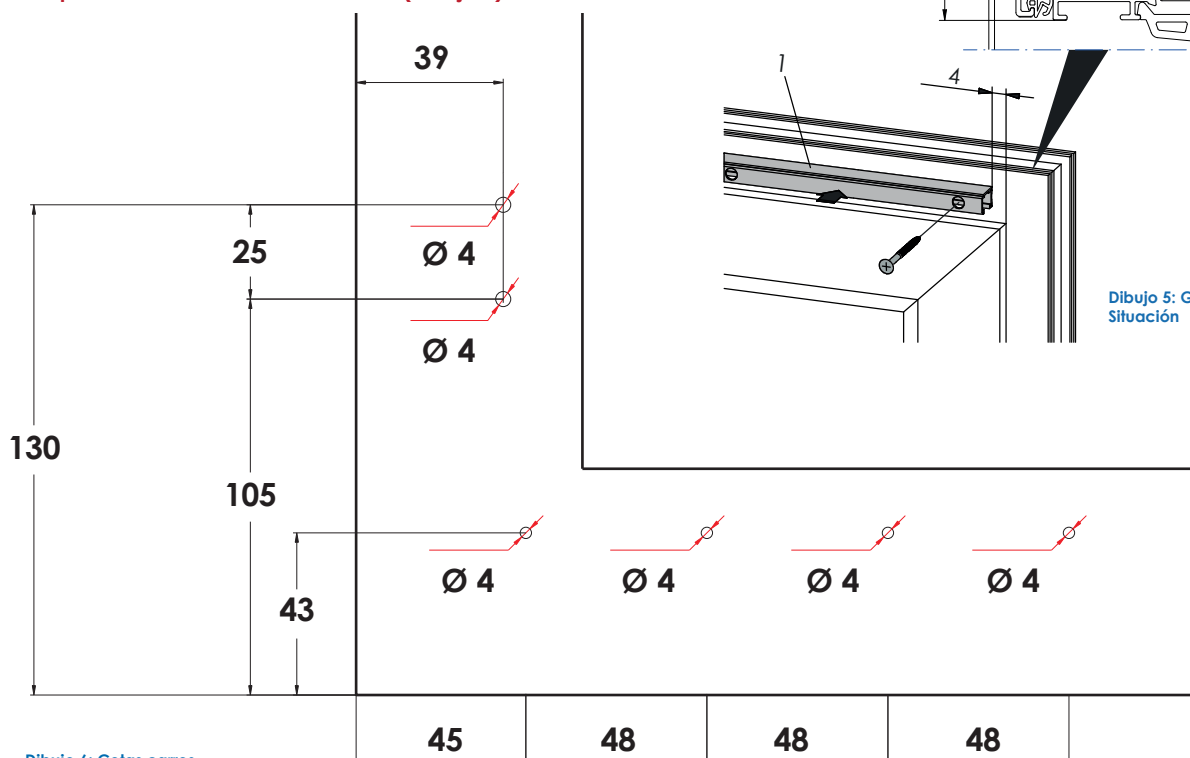

Dibujo 5: Guía superior. Situación



QR-Code

Usa tu smartphone para
ver el catálogo online

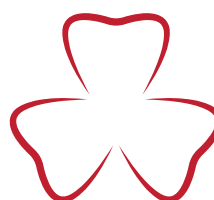

GRUPO AYUSO

SISTEMAS DE ALUMINIO, PVC Y VIDRIO

Avda. de la industria, 8
28823 - Coslada (Madrid)
www.grupoayuso.org